



NORMA ST.35

RECOMENDACIÓN RELATIVA AL FORMATO NORMALIZADO PARA EL INTERCAMBIO, DE CARRETE A CARRETE Y EN CINTAS DE CARTUCHO IBM 3480/90 (MMMT), DE DATOS DE INFORMACIÓN DE DOCUMENTOS DE PATENTE PUBLICADOS EN MODO MIXTO

*Revisión adoptada por el Comité Permanente de Tecnologías de la Información
en su cuarta sesión plenaria el 10 de diciembre de 1999*

INTRODUCCIÓN

1. Esta Norma define los formatos que deben utilizarse para el intercambio y el manejo de los datos de la información de patentes publicada en modo mixto (**MM**) en carretes de 1/2 pulgada y en cintas de cartucho IBM 3480/90 (**Mixed-Mode Magnetic Tape - MMTT** (en español cinta magnética de modo mixto)). Esta Norma se basa en normas y recomendaciones internacionales (ISO, OMPI, UIT-T (CCITT)); cuando es necesario, se hacen referencias explícitas a éstas. La Norma prevé la presentación de los documentos de patente independiente de un dispositivo o disposición particular, con referencia especial al intercambio en cinta magnética.

2. El objetivo de la Norma es proporcionar una estructura lógica e independiente para la tramitación de los documentos de patente y para el intercambio de datos de todos los datos relativos a una o más patentes, sin perjuicio de que sea texto o datos de imagen. Esto significa que esta Norma puede utilizarse en lugar de las normas de la OMPI: [ST.30](#) "Recomendación relativa a una norma de formato de cinta magnética para el intercambio de datos bibliográficos, resúmenes y textos completos de documentos de patente en forma legible por máquina" y [ST.33](#) "Formato normalizado recomendado para el intercambio de datos de documentos de patente en forma de facsímil".

En general, los datos intercambiados pueden ser utilizados para constituir y actualizar bases de datos bibliográficas de patentes, aunque también pueden utilizarse para bases de datos de patentes en imagen y texto completo en cualquier soporte: cinta, disco duro, CD-ROM, etc. En particular, la Norma permite el manejo de la siguiente información:

- a) Textos completos o partes de éstos de documentos de patentes, incluidos los datos bibliográficos, inscritos como datos con caracteres codificados. Se recomienda ampliamente que estos datos se marquen con rútilos SGML de conformidad con la Norma de la OMPI [ST.32](#) (véase más abajo).
- b) Páginas completas de documentos representadas como una imagen, sin perjuicio de su contenido (datos bibliográficos, texto o imágenes).
- c) Datos, dentro de documentos de texto completo, que no pueden inscribirse como datos con caracteres codificados, tales como los dibujos, las fórmulas químicas, los cuadros complejos, etc. que pueden ser tratados como las denominadas imágenes intercaladas (EMI) y que se definen como cuadros.

Notas:

i) La información sobre los datos de texto e imagen deben suministrarse de conformidad con la información de identificación y del prefijo contenidos en el Apéndice 2;

ii) Para los datos de imagen (2.b), c), supra) se recomienda el formato de compresión UIT-T (CCITT) T.6: Grupo 4 (comúnmente conocido como 'Grupo de Fax 4'), es posible que haya otros formatos de imágenes;

iii) En el Apéndice 4 figura un método alternativo para el almacenamiento de datos de imágenes: Formato de fichero de imágenes de identificadores (Tagged Image File Format (TIFF)). Nuevamente, el formato de compresión recomendado dentro de los registros TIFF es el UIT-T (CCITT) T.6: Grupo 4.



MANUAL DE INFORMACIÓN Y DOCUMENTACIÓN EN MATERIA DE PROPIEDAD INDUSTRIAL

Ref.: Normas – ST.35

página: 3.35.2

REFERENCIAS

3. Las siguientes normas resultan fundamentales para esta recomendación:

a) Norma de la OMPI [ST.32](#) - Recomendación relativa al marcado de documentos de patente mediante el SGML (lenguaje normalizado para el marcado generalizado).

b) Norma de la OMPI [ST.33](#) - Formato normalizado recomendado para el intercambio de datos de documentos de patente en forma de facsímile.

(Nota: la información sobre prefijos del Apéndice 2 es similar, pero no idéntica a la de la [ST.33](#), la utilizada en ST.33 sentó las bases para la indexación de esta Norma.)

c) ISO 1001, Procesamiento de la información - Etiquetado y estructura de ficheros en cinta magnética para el intercambio de información.

d) ISO 8879-1986, Procesamiento de la información - Sistemas de texto y de oficina - Lenguaje normalizado para el marcado generalizado (SGML).

e) UIT-T (CCITT), Libro Azul, Volumen VII, Fascículo VII.3 - Equipo terminal y protocolos para los servicios de telemática. Recomendaciones T.O a T.63 - Recomendación T.6 - Esquemas de modificación facsímil y funciones de codificación para los aparatos facsímil del Grupo 4 (1984, modificada en 1988).

f) Formato de fichero de imágenes de identificadores (TIFF). Tal como lo administra Microsoft Corp. en nombre de Aldus. (La información detallada sobre la estructura de TIFF puede encontrarse en el manual del sistema para el desarrollo de soporte lógico para Windows de Microsoft en su versión 2.0: "Windows Extensions", capítulos 1 a 7. Disponible por cortesía de Hewlett-Packard Company, División Greely).

APÉNDICES

4. Los apéndices que contiene esta Recomendación son los siguientes:

Apéndice 1 Conjunto de caracteres para la codificación de etiquetas y de prefijos de registros (IBM EBCDIC)

Apéndice 2 Definición de los elementos de los prefijos

Apéndice 3 Convención para la codificación de facsímiles

Apéndice 4 Formato de fichero de imágenes de identificadores (TIFF)

Apéndice 5 Ejemplos de codificación de documentos de patente en modo mixto

DEFINICIONES

5. A los fines de la presente recomendación, se aplicarán las siguientes definiciones específicas:

a) **ETIQUETA DE REGISTRO:** Un breve fichero en cinta magnética que contiene el nombre y las características de la totalidad de la cinta. Una cinta etiquetada comienza con una etiqueta de volumen y cada fichero de datos de la cinta va precedido de una etiqueta de encabezamiento y de una etiqueta de fin de cinta. En este respecto, se sigue la Norma ISO 1001.

b) **DOCUMENTO DE PATENTE:** La expresión "documento de patente" abarca patentes de invención, patentes de planta, certificados de inventor, patentes de diseños, certificados de utilidad, modelos de utilidad, documentos de adición a los mismos y solicitudes publicadas de éstos. (Un documento de patente puede contener subdocumentos de patentes - véase más abajo.)

c) **REGISTRO LÓGICO:** Una colección de todos los campos y datos que se refieren a un mismo y único documento de patente y que se consideran como una entidad. Un registro lógico puede contener diferentes componentes de documentos.



MANUAL DE INFORMACIÓN Y DOCUMENTACIÓN EN MATERIA DE PROPIEDAD INDUSTRIAL

Ref.: Normas – ST.35

página: 3.35.3

- d) **COMPONENTE DE DOCUMENTO:** Una colección de campos y datos dentro de un registro lógico (documento de patente), que puede tratarse como una entidad, por ejemplo, el texto íntegro de un documento de patente, una imagen.
- e) **SUBDOCUMENTO DE PATENTE:** Dentro de la parte variable de un componente de texto, un documento de patente puede tener subdocumentos como: datos bibliográficos, resumen, descripción, reivindicaciones, dibujos, informe de búsqueda.
- f) **COMPONENTE DE IMAGEN:** Un componente de imagen estará compuesto de una imagen: una imagen intercalada, un dibujo, una imagen en facsímile de una página completa (que puede contener varias imágenes).
- g) **BLOQUE:** Una colección de registros que pueden caber en 20.000 octetos.
- h) **REGISTRO FÍSICO:** Una colección de todos los campos y datos dentro de un componente de documento, que puede ser tratada como entidad. Cuando el tamaño del componente de documento excede el tamaño del bloque de 20.000 octetos, los datos deben separarse en más de un registro físico.
- i) **TRASLAPADO:** técnica utilizada para dividir un registro lógico en más de un registro físico debido a que el tamaño del registro lógico es superior al tamaño máximo del registro físico.

PARTE 1: ESPECIFICACIONES DE MODO MIXTO (REGISTRO LÓGICO Y COMPONENTE)

6. Esta parte de la Norma describe el formateado y la disposición lógicas generales recomendados para los documentos de patente publicados que se intercambian en carretes de 1/2 pulgada y en cintas magnéticas de cartucho IBM 3480/90 descritos en el párrafo 14 de la Parte 2.
7. Un registro lógico puede *no* contener más de un documento de patente.
8. Un conjunto de datos (fichero) con documentos de patente en forma electrónica puede contener una secuencia de registros lógicos organizados, por ejemplo, en orden ascendente por identificación de documento.
9. Cada registro lógico respecto de un documento de patente, puede contener información tanto en formato de codificación de caracteres (texto), como imágenes.
10. La siguiente figura ilustra la estructura general:

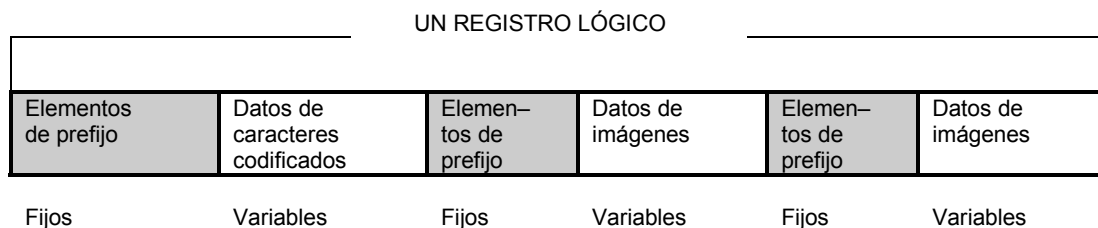

11. Los elementos de prefijo pueden contener el código de país, el número de documento, el tipo, etc. y cualquier otra información general que sea útil para la tramitación de la parte variable del documento. (Véase el Apéndice 2).
12. La parte variable puede contener dos componentes principales:
- a) para la parte de caracteres codificados, el componente puede constar de todos los datos de texto asociados con un documento de patente; es decir, subdocumentos como: los datos bibliográficos, el resumen, la descripción, las reivindicaciones, los dibujos, el informe de búsqueda, etc. Se recomienda *encarecidamente* que estos datos se codifiquen de conformidad con la Norma de la OMPI [ST.32](#) que define los rótulos SGML que permiten que los datos se estructuren de manera que se facilite su tramitación adicional. En particular, los rótulos incluyen referencias a datos de imágenes dentro del texto -denominadas imágenes intercaladas- que se codifican de conformidad con el rótulo <EMI>. Esto permite una vinculación con la imagen misma. (Los códigos de caracteres recomendados y las referencias a las entidades de caracteres para estos datos también se especifican en la Norma [ST.32](#) de la OMPI.)



MANUAL DE INFORMACIÓN Y DOCUMENTACIÓN EN MATERIA DE PROPIEDAD INDUSTRIAL

Ref.: Normas – ST.35

página: 3.35.4

[Para la parte de caracteres codificados también es posible considerar una página de un documento de patente como un componente, seguido de todos los componentes de imágenes relacionados (si los hubiera). En este caso, algunas de las definiciones de elementos de prefijos, por ejemplo, 18 (véase el Apéndice 2) adquieren mayor importancia].

b) para las imágenes, se crea un componente para cada imagen codificada (ya sean páginas completas o intercaladas) codificada por EMI o por RTI (véase más abajo). De esta manera, cada imagen, ya sea página completa o imagen intercalada, se considerará como un componente. Las imágenes se escriben en la secuencia en la que se presentan en el registro lógico del documento, tal como se menciona en su posición correspondiente dentro de la parte de caracteres codificados. Éstas deben corresponder exactamente.

13. Las imágenes pueden almacenarse en las partes variables de diversas maneras:

- a) Únicamente el bitmap del Grupo 4;
- b) El bitmap del Grupo 4 codificado bajo el sistema TIFF.

La Norma permite extensiones adicionales (CGM, JPEG, etc.), especificando en el prefijo la forma en que se almacena la imagen.

La secuencia de las imágenes puede identificarse mediante un número de secuencia de ocho octetos, que normalmente, está compuesto de cuatro caracteres para el número de página, seguidos de cuatro caracteres para el número de cuadro. Alternativamente, puede haber un número consecutivo que comience por uno para cada uno de los documentos (por ejemplo, en los casos en que se utilizan los métodos de publicación electrónica sin referencia a un documento en papel). La disposición y las relaciones lógicas de estos componentes variables pueden ilustrarse de la siguiente manera:

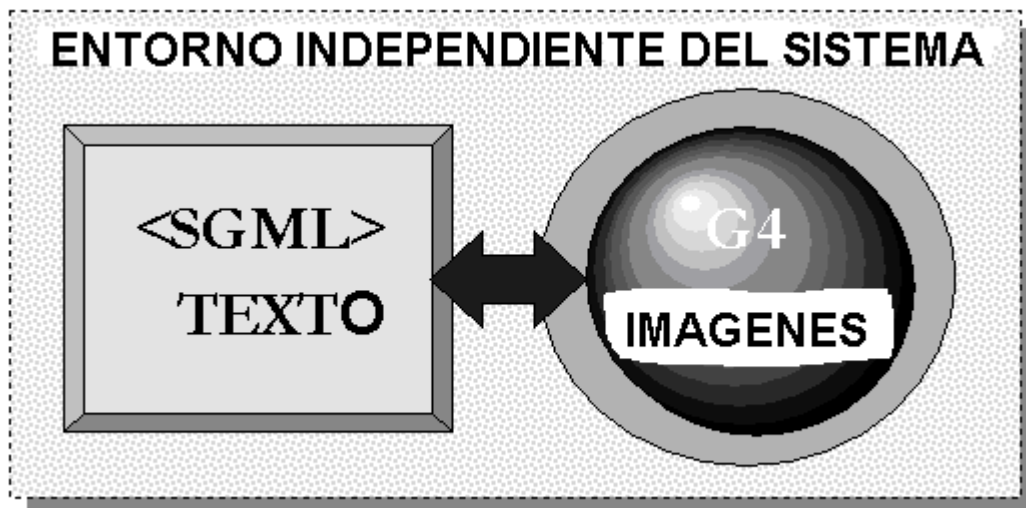



MANUAL DE INFORMACIÓN Y DOCUMENTACIÓN EN MATERIA DE PROPIEDAD INDUSTRIAL

Ref.: Normas – ST.35

página: 3.35.5

Un documento de patente típico podría estructurarse de la siguiente manera (rotulado de conformidad con la Norma de la OMPI [ST.32](#)):

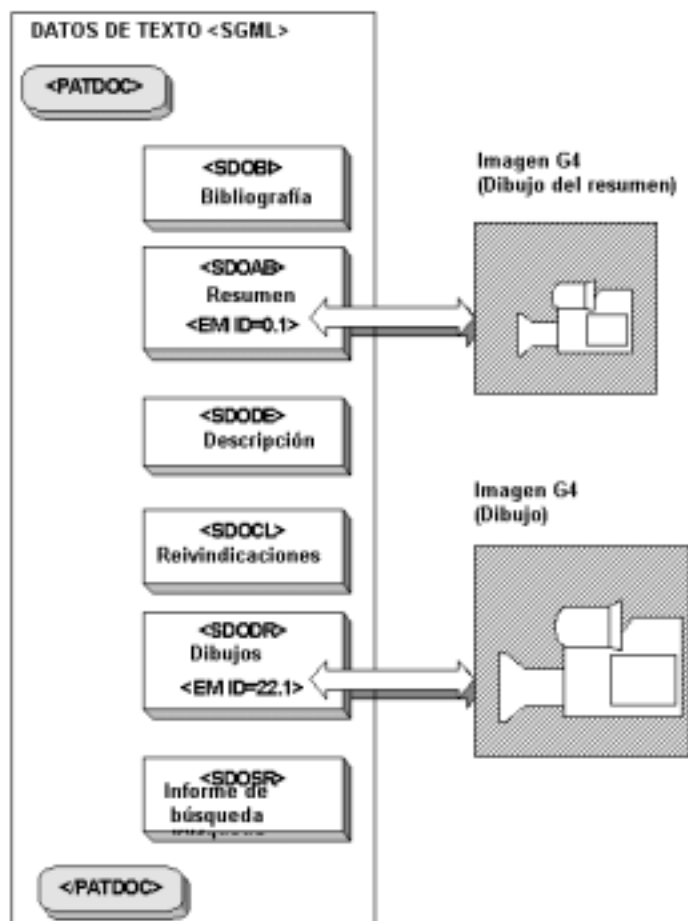

En el ejemplo, tenemos un documento de patente (registro lógico) que contiene tres componentes de documento: los datos de texto y dos imágenes. Un componente, los datos de texto, contiene seis subdocumentos de patente. El enlace entre los componentes se mantiene mediante los rótulos <EMI> en los datos de texto y la correspondiente información de prefijo en los datos de imagen. El nombre del fichero para el registro lógico, normalmente el número de publicación o de solicitud de patente, puede unir a todos los componentes. En el Apéndice 5 se pueden observar ejemplos adicionales.

La siguiente sección de la Norma muestra la manera en que estos datos pueden escribirse en cinta magnética (carrete o cartucho) para el intercambio de datos. La utilización de otros soportes, en lugar de la cinta magnética, queda abierta a estudios adicionales.



MANUAL DE INFORMACIÓN Y DOCUMENTACIÓN EN MATERIA DE PROPIEDAD INDUSTRIAL

Ref.: Normas – ST.35

página: 3.35.6

PARTE 2: ESPECIFICACIONES DEL COMPONENTE FÍSICO PARA CINTAS MAGNÉTICAS

Especificaciones normalizadas para cintas magnéticas

14. Las especificaciones normalizadas para las cintas magnéticas serán las siguientes:
- carrete de cinta magnética de 1/2 pulgada con 9 pistas; o cinta de cartucho IBM 3480/90 de 18/36 pistas;
 - densidad de grabación de 6250 bpp para el carrete; 48 KB/pulgada para el cartucho;
 - etiquetas normalizadas para Volumen, Encabezamiento 1 y Encabezamiento 2, tal como está previsto en la Norma ISO 1001, que respecto del etiquetado es compatible con etiquetas IBM; también pueden añadirse etiquetas del usuario;
 - la codificación de la etiqueta y del prefijo de registro se harán utilizando el alfabeto romano y números arábigos, plenamente compatibles con EBCDIC de IBM y con el conjunto de códigos de caracteres que figuran en el Apéndice 1;
 - un fichero puede extenderse sobre varios volúmenes de cinta de conformidad con la Norma ISO 1001.

Disposición del fichero

15. Debería seguirse la Norma ISO 1001, que define el etiquetado de la cinta magnética y la utilización y disposición de la etiqueta.
16. Cada conjunto de datos (fichero) puede contener una colección de registros lógicos, cada uno de ellos representando a un documento de patente.
17. La figura siguiente muestra la estructura general de un fichero:

etiqueta de encabezamiento 1001	registro lógico 1	registro lógico 2	registro lógico 3	etiqueta de fin de registro
---------------------------------	-------------------	-------------------	-------------------	-----------------------------

18. El número máximo de registros físicos de un registro lógico es $(2^{32} - 1)$. Por lo tanto, el tamaño del registro lógico teórico debería ser inferior a $(2^{32} - 1) \times 19.996$ posiciones (el tamaño máximo de un bloque es 20.000 menos los 4 octetos del indicador de longitud del bloque).
19. El tamaño máximo total de un registro físico es de 19.996, incluidos los 4 octetos del indicador de longitud del registro.

Especificaciones del registro físico

20. Un registro físico tiene las siguientes especificaciones:
- la modalidad de grabación tiene bloques variables; es decir, un bloque puede contener varios registros físicos;
 - el tamaño máximo del bloque es 20.000, incluidos los 4 octetos del indicador de longitud de bloque;
 - el tamaño máximo total de registro físico es de 19.996, incluidos los 4 octetos del indicador de longitud de registro;



MANUAL DE INFORMACIÓN Y DOCUMENTACIÓN EN MATERIA DE PROPIEDAD INDUSTRIAL

Ref.: Normas – ST.35

página: 3.35.7

- d) la disposición del registro físico puede mostrarse, esquemáticamente, de la siguiente manera:

prefijo de registro físico	Datos variables
----------------------------------	--------------------

21. Cada registro físico comienza con un prefijo de 256 octetos. Esto incluye la palabra descriptiva del registro (indicador binario de la longitud del registro, de cuatro octetos), no obstante dependiendo del entorno del sistema este campo puede no estar directamente accesible en algunos programas de aplicación, por ejemplo, en COBOL OS/VS de IBM. El prefijo se define en el Apéndice 2.

22. Para cada componente se crea por lo menos un registro físico. Cuando el tamaño del componente excede la longitud física máxima, se utiliza la técnica de traslape, descrita a continuación, para crear más registros físicos.

23. Los registros físicos se crean en la cinta magnética utilizando la organización de registros variables.

Técnica de traslape

24. Es necesario aplicar una técnica de traslape cuando los componentes exceden 20.000 caracteres, debido a la imposibilidad que tienen los dispositivos de cinta magnética de tratar, bajo circunstancias normales, registros de más de 20.000 caracteres. El prefijo de registro contiene dos elementos relativos a la técnica de traslape, que son los elementos 9 y 19 (número de secuencia del registro del componente del documento y número de secuencia más alto del registro del componente del documento, ambos campos de dos octetos que deben ser utilizados por los programas de aplicación, véase el Apéndice 2).

25. Para ilustrar un ejemplo de disposición de datos en cinta, así como los elementos de prefijo asociados, puede ser útil referirse a las siguientes ilustraciones:

(Nota: Normalmente, el primer componente siempre contendrá los datos de caracteres codificados; seguido, de ser posible, por un número n de componentes de imagen).



MANUAL DE INFORMACIÓN Y DOCUMENTACIÓN EN MATERIA DE PROPIEDAD INDUSTRIAL

Ref.: Normas – ST.35

página: 3.35.8

Disposición del fichero



Disposición bloque

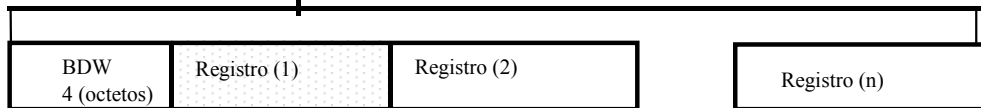

Disposición del registro

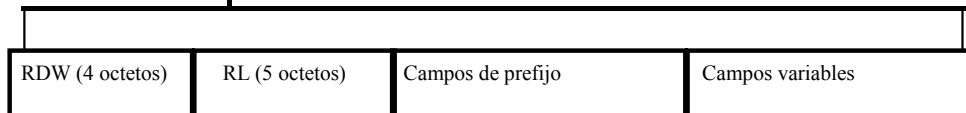

Prefijo del registro (véase el Apéndice)

- VOL = Identificación del volumen de la cinta
HDR = Registros de encabezamiento
EOF = Registros de fin de fichero
TM = Marca de la cinta
BDW = Palabra descriptiva del bloque en 4 octetos:
- Los octetos 1-2 contienen la longitud de bloque real en números hexadecimales, por ejemplo, 19774 que se almacena como x'4D3E'.
 - Los octetos 3-4 contienen el valor hexadecimal x'0000'.
- RDW = Palabra descriptora del registro en 4 octetos:
- Los octetos 1-2 contienen la longitud de registro real en números hexadecimales, por ejemplo, 1526 que se almacena como x'05F6'.
 - Los octetos 3-4 contienen el valor hexadecimal x'0000'.
- RL = Longitud del registro en 5 octetos.

La longitud máxima del registro es de 19.992 octetos (excluyendo la palabra de longitud del registro (RDW) de 4 octetos) con una parte fija de 252 octetos. A partir de la posición 253, el registro contiene datos de longitud variable.



MANUAL DE INFORMACIÓN Y DOCUMENTACIÓN EN MATERIA DE PROPIEDAD INDUSTRIAL

Ref.: Normas – ST.35

página: 3.35.9

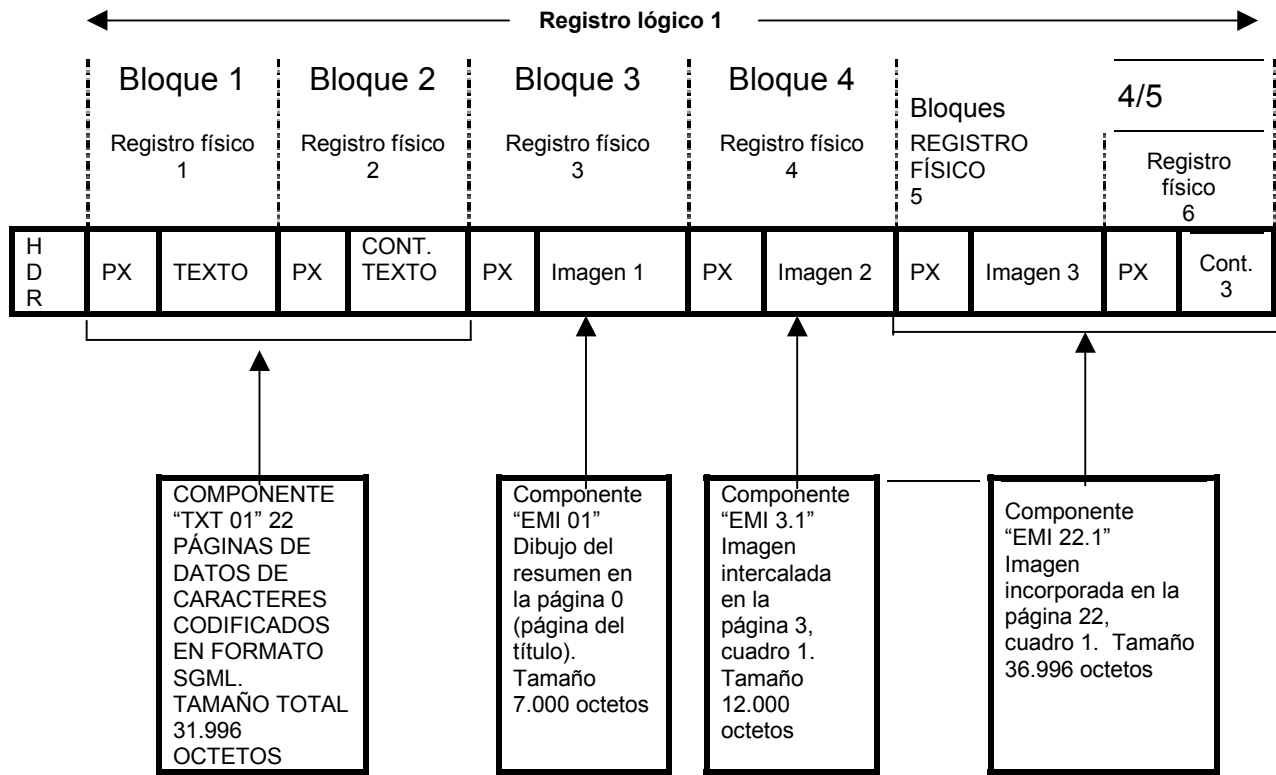

Bloque	Registro físico en cinta	(7) Tipo doc. comp	(8) N°doc. id. comp.	(9) N° sec. registro doc.	(17) N° máx. cuadro en pág.	(18) N° sec. máx. registro doc.	(19) N° sec. máx. registro componente doc.	(1) Longitud Registro	Longitud bloque
1	1	TXT	00000001	1	N/A	6	2	19996	20000
2	2	TXT	00000001	2	1	6	2	12000	
2	3	EMI	00000001	1	1	6	1	7000	19004
3	4	EMI	00030001	1	1	6	1	12000	12004
4	5	EMI	00220001	1	1	6	2	19996	20000
5	6	EMI	00220001	2	1	6	2	17000	17004

Notas:

HDR = Etiqueta del encabezamiento.

PX = Elementos de prefijo (véanse los cuadros del Apéndice 2).

Los números entre paréntesis, por ejemplo, (7) se refieren a los elementos de prefijo detallados en los cuadros del Apéndice 2.



MANUAL DE INFORMACIÓN Y DOCUMENTACIÓN EN MATERIA DE PROPIEDAD INDUSTRIAL

Ref.: Normas – ST.35

página: 3.35.10

EJEMPLO

26. El Apéndice 5 contiene los ejemplos de codificación de los documentos de patente en modo mixto.

Utilización del conjunto de caracteres ASCII

27. Se permite la utilización del conjunto de caracteres ASCII, como alternativa al conjunto de caracteres EBCDIC, para los elementos de prefijo, y no afecta los tamaños de los campos. En otras palabras, el único requisito es un indicador que establezca que los datos están en ASCII y no en EBCDIC.

28. Se recomienda utilizar un campo de un octeto y almacenar una "A" en ASCII para los datos codificados en ASCII o una "E" en EBCDIC para los datos codificados en EBCDIC. En la información del prefijo, ésta puede ser la posición 19 (es decir, el primer octeto del elemento 6: "Otros" (others)).

29. Para los campos codificados como datos binarios se recomienda que estos datos estén disponibles en formato de caracteres, debido a las diferencias en la interpretación de datos binarios de los diferentes sistemas operativos (por ejemplo, UNIX). También se propone utilizar campos "libres" de los elementos "otros". Los campos codificados en binario son:

a) Elemento 9: Número de secuencia del registro del componente del documento, 2 octetos. En la práctica, el valor máximo nunca deberá exceder 10.000 (-1), de manera que una longitud de un campo de 4 caracteres (en ASCII o EBCDIC) será suficiente. Puede encontrarse espacio en el elemento 23: posición 107-110.

b) Elemento 18: Número de secuencia máximo del registro del documento, 4 octetos. El valor máximo nunca deberá exceder 1.000.000 (-1), de manera que una longitud de un campo de 6 caracteres (en ASCII o EBCDIC) será suficiente. Puede encontrarse espacio en el elemento 23 (otros -uso para intercambio): posición 111-116.

c) Elemento 19: Número de secuencia máximo del registro del componente del documento, 2 octetos. En la práctica, el valor máximo nunca deberá exceder 10.000 (-1), de manera que una longitud de un campo de 4 caracteres (en ASCII o EBCDIC) será suficiente. Puede encontrarse espacio en el elemento 23: posición 117-120.

d) Elemento 49: Longitud del campo de datos variables, 2 octetos. Si bien el valor puede derivarse del elemento 1 (longitud del registro en formato de caracteres-longitud del prefijo), también puede almacenarse en el elemento 6 con la misma longitud del elemento 1, 5 caracteres: posición 20-24.

Notas:

En la práctica, si los datos se entregan en cinta magnética, la información de la etiqueta de la cinta normalmente estará en EBCDIC (ISO 1001), incluso si la información del prefijo está en ASCII. En tales casos, la información de la etiqueta de la cinta puede ignorarse, aunque normalmente se procesa automáticamente en los sistemas receptores.

Se recomienda que si la información del prefijo está en ASCII, los datos de texto variable (datos SGML) también estén en ASCII y viceversa para los datos EBCDIC.

APLICACIÓN

30. Se recomienda que antes de intercambiar información regularmente entre oficinas, se analice completamente la manera exacta en la que se aplique esta Recomendación, en particular en lo relativo a la información que deberá inscribirse en el elemento "otros" (other) bajo los números 6, 11, 12, 23, 24, 34, 35, 47 y 48 de la definición de prefijos que figuran en el Apéndice 2.

[Sigue el Apéndice 1]



MANUAL DE INFORMACIÓN Y DOCUMENTACIÓN EN MATERIA DE PROPIEDAD INDUSTRIAL

Ref.: Normas – ST.35

página: 3.35.11

APÉNDICE 1

CONJUNTO DE CARACTERES PARA LA CODIFICACIÓN DE LOS PREFIJOS DE REGISTROS Y ETIQUETAS (IBM EBCDIC)

	Col	0	1	2	3	4	5	6	7	8	9	A	B	C	D	E	F
Hilera	Bit	00				01				10				11			
	Pat	00	01	10	11	00	01	10	11	00	01	10	11	00	01	10	11
0	0000					SP		-									0
1	0001							/						A	J		1
2	0010													B	K	S	2
3	0011													C	L	T	3
4	0100													D	M	U	4
5	0101													E	N	V	5
6	0110													F	O	W	6
7	0111													G	P	X	7
8	1000													H	Q	Y	8
9	1001													I	R	Z	9
A	1010																
B	1011							,	#								
C	1100					<	*	%									
D	1101					()	-	'								
E	1110					+	;	>	=								
F	1111							?									

[Sigue el Apéndice 2]



MANUAL DE INFORMACIÓN Y DOCUMENTACIÓN EN MATERIA DE PROPIEDAD INDUSTRIAL

Ref.: Normas – ST.35

página: 3.35.12

APÉNDICE 2

DEFINICIÓN DEL ELEMENTO DE PREFIJO

M/D O/R	Nº elem	Nombre del campo	Posic. inicial	Long. campo	Tipo
M	0	Longitud del registro interno (palabra descriptiva del registro)	-3	4	Bin
I. ELEMENTOS DE PREFIJOS					
M	1	Longitud del registro	1	5	Car.
M	2	Oficina de publicación	6	2	Car.
M	3	Tipo de documento	8	2	Car.
M	4	Número de documento	10	8	Car.
O	5	Código del año imperial	18	1	Car.
D	6.1	Serie de caracteres de prefijo (ASCII o EBCDIC)	19	1	Car.
D	6.2	Longitud del campo de datos variable (50)	20	5	Car.
M	6.3	Número de versión	25	2	Car.
M	7	Tipo de componente del documento	27	3	Car.
M	8	Número de identificación del componente del documento	30	8	Car.
M	9	Número de secuencia del registro del componente del documento	38	2	Bin
O	10	Fecha de emisión de la modificación	40	8	Car.
O	11	Otros (uso para intercambio)	48	15	Car.
O	12	Otros (uso interno)	63	15	Car.
M	13	Oficina originadora	78	2	Car.
M	14	Fecha de producción	80	8	Car.
M	15	Situación del documento	88	1	Car.
M	16	Situación del componente del documento	89	1	Car.
O	17	Número de cuadro más alto en la página	90	4	Car.
O	18	Número de secuencia más alto del registro del documento	94	4	Bin
M	19	Número de secuencia más alto del registro del componente del documento	98	2	Bin
D	20	Distinción del documento revisorio	100	1	Car.
O	21	Tamaño del documento, en altura	101	3	Car.
O	22	Tamaño del documento, en anchura	104	3	Car.
D	23.1	Número de secuencia del registro del componente del documento (elemento 9 en formato de caracteres)	107	4	Car.
D	23.2	Número de secuencia más alto del registro del documento (elemento 18 en formato de caracteres)	111	6	Car.
D	23.3	Número de secuencia más alto del registro del componente del documento (elemento 19 en formato de caracteres)	121	1	Car.
O	23.4	Otros (uso para intercambio)	107	15	Car.
O	24	Otros (uso interno)	122	15	Car.
M	25	Tipo de datos	137	1	Car.
O	26	Existencia de datos bibliográficos	138	1	Car.
O	27	Existencia de reivindicación	139	1	Car.
O	28	Existencia de dibujo	140	1	Car.
O	29	Existencia de modificación	141	1	Car.
O	30	Existencia de descripción	142	1	Car.
O	31	Existencia de resumen	143	1	Car.
O	32	Existencia de informe de búsqueda	144	1	Car.
O	33	Existencia de dibujo de resumen	145	1	Car.
M	34	Número del documento ampliado	146	15	Car.
O	34	Otros (uso para intercambio)	146	15	Car.
O	35	Otros (uso interno)	161	20	Car.
M	36	Método de compresión de los datos de imagen	181	2	Car.
M	37	Código del factor K	183	2	Car.
M	38	Resolución	185	2	Car.
M	39	Tamaño de la altura del cuadro	187	3	Car.



MANUAL DE INFORMACIÓN Y DOCUMENTACIÓN EN MATERIA DE PROPIEDAD INDUSTRIAL

Ref.: Normas – ST.35

página: 3.35.13

Apéndice 2, página 2

M/D O/R	Nº elem	Nombre del campo	Posic. inicial	Long. campo	Tipo
M	40	Tamaño de la anchura del cuadro	190	3	Car.
M	41	Número de líneas de la altura del cuadro	193	4	Car.
M	42	Número de líneas de la anchura del cuadro	197	4	Car.
D	43	Código de rotación	201	1	Car.
O	44	Coordenadas de localización del cuadro en el eje X	202	4	Car.
O	45	Coordenadas de localización del cuadro en el eje Y	206	4	Car.
M	46	Orden de relleno de bits en octetos	210	1	Car.
O	47	Otros (uso para intercambio)	211	20	Car.
O	48	Otros (uso interno)	231	20	Car.
II. CAMPO DE DATOS VARIABLES					
M	49	Longitud del campo de datos variables	251	2	Bin
M	50	Campo de datos variables	253	V	
M : Obligatorio D : Conveniente O : Facultativo R : Reservado					

Nota: Para datos de texto, los elementos 26 a 48 inclusive, tal como se definen arriba, no son aplicables. Por lo tanto, sólo para datos de texto, éstos se definen:

M/D O/R	Nº. elem.	Nombre del campo	Posic. inicial	Long. campo	Tipo
I. ELEMENTOS DE PREFIJO 26-48 ÚNICAMENTE PARA DATOS DE TEXTO					
O	26-33	Otros	138	8	Car.
M	34	Número del documento ampliado	146	15	Car.
O	35-48	Otros	161	90	Car.
M: Obligatorio D: Conveniente O: Facultativo R: Reservado					

El valor de "Otros" puede fijarse en espacios o utilizarse según se necesite.



MANUAL DE INFORMACIÓN Y DOCUMENTACIÓN EN MATERIA DE PROPIEDAD INDUSTRIAL

Ref.: Normas – ST.35

página: 3.35.14

Apéndice 2, página 3

DESCRIPCIÓN DE LOS ELEMENTOS DE LOS PREFIJOS

Nº elemento	Nombre del campo	Descripción
0	Longitud del registro interno (palabra descriptiva del registro)	Indicador binario de longitud del registro que no siempre está disponible para los programas de aplicación. – Octetos 1-2 que contienen, en hexadecimal, la longitud real del registro lógico más cuatro octetos. – Octetos 3-4 que contienen el valor hexadecimal x'0000'.
1	Longitud del registro	Para uso común en todos los sistemas de operación; el valor es igual al valor del elemento 0 menos el valor 4.
2	Oficina de publicación	Norma de la OMPI ST.3 (Código normalizado de dos letras, recomendado para la representación de países y de otras entidades y organizaciones internacionales que emiten o registran títulos de propiedad industrial) para la oficina de publicación.
3	Tipo de documento	Norma de la OMPI ST.16 (Código normalizado para la identificación de los diferentes tipos de documentos de patentes).
4	Número de documento	Número de publicación del documento en formato normalizado. Se recomienda ampliamente que si también hay un número de solicitud, esta información se asiente en uno de los campos de elementos "Otros".
5	Código del año imperial	Designación del año para la traducción a un calendario no japonés. Los códigos en uso actualmente son: 1 MEIJI 2 TAISHO 3 SHOWA 4 HEISEI
6.1	<i>Serie de caracteres del prefijo</i>	<i>Aquí se indica qué serie de caracteres se utiliza para los datos del prefijo; ASCII o EBCDIC.</i> A Bit: "01000001" para ASCII (carácter A en ASCII) E Bit: "01000001" para EBCDIC (carácter E en EBCDIC)
6.2	<i>Longitud del campo de datos variables (50)</i>	<i>Es la longitud del elemento 50, la parte del registro que contiene los datos variables. La longitud se expresa en formato de número de caracteres, bien en ASCII o en EBCDIC.</i>
6.3	<i>Numero de versión</i>	<i>Número de versión de esta norma. El valor será "F2".</i>
7	Tipo de componente del documento	Los códigos que se utilizan actualmente son: EMI Datos de imagen intercalada (cuadros o página completa) GAI Fichero con tipo de carácter de punto Gajji (usado por la JPO) RTI Substitución de datos de texto por imagen TXT Datos de código de caracteres OCR Datos de código de caracteres obtenidos por conversión de ROC Otros valores actualmente no están asignados



MANUAL DE INFORMACIÓN Y DOCUMENTACIÓN EN MATERIA DE PROPIEDAD INDUSTRIAL

Ref.: Normas – ST.35

página: 3.35.15

Apéndice 2, página 4

Nº elemento	Nombre del campo	Descripción
8	Número de identificación del componente del documento	<p>1. Para los registros de imagen, es decir, cuando el “elemento 7” contiene: EMI, RTI u OCR, el número de secuencia puede contener un número de secuencia incrementado en relación al identificador de documento o estar codificado de la siguiente manera:</p> <p style="padding-left: 40px;">Los primeros 4 caracteres: Número de página Los últimos 4 caracteres: Número de cuadro</p> <p>Evidentemente, para el mismo identificador de documento este campo debe codificarse en forma congruente de conformidad con cualquiera de estos dos métodos, pero NO con ambos.</p> <p>2. Para los registros de texto, es decir, cuando el “elemento 7” contiene “TXT”, el número de secuencia normalmente siempre deberá ser 00000001.</p>
9	Número de secuencia del registro del componente del documento	La identificación de este registro respecto del “Número de secuencia más alto del registro del componente del documento” (Elemento 19) para este componente de documento.
10	Fecha de emisión de la modificación	Fecha de la modificación (AAAAMMDD)
11	Otros (uso para intercambio)	Libre utilización por cada oficina para el intercambio. Evidentemente, éste debe especificarse para las oficinas receptoras.
12	Otros (uso interno)	Libre utilización por cada oficina para uso interno.
13	Oficina originadora	Para la oficina originadora de la captura de texto o de imagen, de conformidad con la Norma de la OMPI ST.3 (Código normalizado de dos letras, recomendado para la representación de países y de otras entidades y organizaciones internacionales que emiten o registran títulos de propiedad industrial).
14	Fecha de producción	Fecha de la captura de los datos (AAAAMMDD).
15	Situación del documento	Los códigos actualmente en uso son: N Nuevo R Reemplazo D Supresión
16	Situación del componente del documento	Los códigos actualmente en uso son: N Nuevo R Reemplazo D Supresión M Faltante
17	Número de cuadro más alto en la página	El último “número de cuadro” utilizado dentro del número de página real que se insertó en el elemento 8 “Número de identificación del componente del documento”, es decir, el número de componentes utilizados dentro de una página.
18	Número de secuencia más alto del registro del documento	El número total de registros físicos utilizados para este documento, es decir, para los mismos: – Oficina de Publicación – Tipo de documento – Número de documento – Código del año imperial



MANUAL DE INFORMACIÓN Y DOCUMENTACIÓN EN MATERIA DE PROPIEDAD INDUSTRIAL

Ref.: Normas – ST.35

página: 3.35.16

Apéndice 2, página 5

Nº elemento	Nombre del campo	Descripción
19	Número de secuencia más alto del registro del componente del documento	El número total de registros físicos utilizados para este componente de documento, es decir, para los mismos: <ul style="list-style-type: none"> – Oficina de Publicación – Tipo de documento – Número de documento – Código del año imperial – Tipo de componente de documento – Número de identificación del componente del documento
20	Distinción del documento de revisión	0 Documento básico, primario 1 Documento de revisión
21	Tamaño del documento, en altura	Designación del tamaño de la página del documento en cuanto a su altura, en milímetros (mm).
22	Tamaño del documento, en anchura	Designación del tamaño de la página del documento en cuanto a su anchura, en milímetros (mm).
23.1	<i>Número de secuencia del registro del componente del documento (elemento 9 en formato de caracteres)</i>	<i>Identificación de este registro con referencia a "número de secuencia más alto del registro del componente del documento" (elemento 19) para este componente del documento. La longitud se expresa en formato de número de caracteres, bien en ASCII o en EBCDIC.</i>
23.2	<i>Número de secuencia más alto del registro del documento (elemento 18 en formato de caracteres)</i>	<i>El número total de registros físicos utilizados para este documento, es decir, para los mismos:</i> <i>Oficinas de publicación</i> <i>Tipo de documento</i> <i>Número de documento</i> <i>Código del año imperial</i> <i>La longitud se expresa en formato de número de caracteres, bien en ASCII o en EBCDIC.</i>
23.3	<i>Número de secuencia más alto del registro del componente del documento (elemento 19 en formato de caracteres)</i>	<i>Número total de registros físicos para este componente del documento, es decir, para los mismos:</i> <i>Oficinas de publicación</i> <i>Tipo de documento</i> <i>Número de documento</i> <i>Código del año imperial</i> <i>Tipo de componente del documento</i> <i>Número de identificación del componente del documento</i> <i>La longitud se expresa en formato de número de caracteres, bien en ASCII o en EBCDIC.</i>
23.4	<i>Otros (uso para intercambio)</i>	<i>Libre utilización por cada oficina para el intercambio. Evidentemente, esto se debe especificar para las oficinas receptoras.</i>
24	Otros (uso interno)	Libre utilización por cada oficina para uso interno.
25	Tipo de datos	Los códigos actualmente en uso son: <ul style="list-style-type: none"> T TEXTO 4 imagen tipo GRUPO 4 C imagen tipo CGM G imagen tipo IGES F imagen tipo TIFF



MANUAL DE INFORMACIÓN Y DOCUMENTACIÓN EN MATERIA DE PROPIEDAD INDUSTRIAL

Ref.: Normas – ST.35

página: 3.35.17

Apéndice 2, página 6

Nº elemento	Nombre del campo	Descripción
26-33	Existencia de subdocumentos	Identificación del tipo de subdocumento en el que se presenta la imagen. Los códigos actualmente en uso son: 0 Subdocumento NO está presente 1 Subdocumento presente Espacio No se utiliza Únicamente datos de imagen.
34	<i>Número del documento ampliado</i>	<i>Número del documento tal como se definió para el elemento 4, pero permitiendo más de 8 dígitos. El campo debe utilizarse siempre, incluso cuando el número del documento entra dentro del elemento 4. Datos de texto y de imagen.</i>
35	Otros (uso interno)	Libre utilización por cada oficina para uso interno. Únicamente datos de imagen.
36	Método de compresión de los datos de imagen	Los códigos actualmente en uso son: MR Código de Lectura Modificada (MRC) M2 Código de Lectura Modificada II (MRII) Únicamente datos de imagen.
37	Código del factor K	La K infinita está representada por el valor 99. Únicamente datos de imagen.
38	Resolución	Los valores actualmente en uso son: 8 8 líneas/mm 12 12 líneas/mm 16 16 líneas/mm Únicamente datos de imagen.
39	Tamaño de la altura del cuadro	Designación del tamaño del cuadro en milímetros (mm) con independencia de la rotación (Elemento 43) Únicamente datos de imagen.
40	Tamaño de la anchura del cuadro	Designación del tamaño del cuadro en milímetros (mm) con independencia de la rotación (Elemento 43) Únicamente datos de imagen.
41	Otros (uso para intercambio)	Número de líneas escaneadas en la altura del cuadro. Únicamente datos de imagen.
42	Otros (uso interno)	Número de líneas escaneadas en la anchura del cuadro. Únicamente datos de imagen.



MANUAL DE INFORMACIÓN Y DOCUMENTACIÓN EN MATERIA DE PROPIEDAD INDUSTRIAL

Ref.: Normas – ST.35

página: 3.35.18

Apéndice 2, página 7

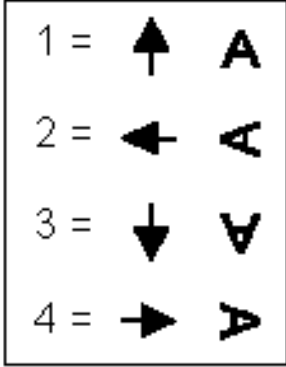
Nº elemento	Nombre del campo	Descripción
43	Código de rotación	Designación del ángulo de rotación del cuadro Los códigos actualmente en uso son:  Espacio = No se utiliza Únicamente datos de imagen.
44-45	Coordenadas de localización del cuadro en los ejes X y Y	Las coordenadas X y Y en décimas de milímetros (1/10 mm) de la localización del cuadro con respecto de la esquina superior izquierda de la página. Únicamente datos de imagen.
46	Orden de relleno de bits en octetos	El bit más significativo (MSB) en un octeto se rellena primero con la sarta de bits de datos. Valor = M. Únicamente datos de imagen.
47	Otros (uso para intercambio)	Libre utilización por cada oficina para el intercambio. Evidentemente, éste debe especificarse para las oficinas receptoras. Únicamente datos de imagen.
48	Otros (uso interno)	Libre utilización por cada oficina para uso interno. Únicamente datos de imagen.
49	Longitud del campo de datos variables	Número total de octetos de datos subsecuentes en este registro físico
50	Campo de datos variables	Que contiene datos de conformidad con el tipo de datos: Elemento 25.

[Sigue el Apéndice 3]



APÉNDICE 3

CONVENCIÓN PARA LA CODIFICACIÓN DE FACSIMILES

Los esquemas de codificación para los datos de imagen se basan en la técnica de compresión de datos modificada READ II para el equipo de facsímil Grupo 4 UIT-T (CCITT) tal como está descrito en la Recomendación T.6 UIT-T (CCITT). Conviene tomar nota particular de las siguientes directrices para las funciones de proceso y control, que forman parte de la presente Recomendación:

- | | | |
|----|--|--|
| a) | Codificación de la primera línea: | La codificación de la primer línea es bidimensional y su línea de referencia es una línea en blanco imaginaria; |
| b) | Código para la sincronización de líneas: | No se utilizarán códigos para la sincronización de líneas; |
| c) | Código de fin del cuadro: | El código de fin del cuadro se representará con el código de fin de bloque del facsímil (EOFB) que está compuesto por dos códigos subsiguientes de fin de línea (EOL) y representado por los siguientes 24 bits:

EOFB = 000000000001000000000001; |
| d) | Bits de relleno para las líneas: | No se utilizarán bits de relleno; |
| e) | Bits de relleno para cuadros: | Los bits de relleno se utilizan después de EOFB para alinear las fronteras de los octetos. Su formato es una serie de ceros con una longitud de 1 a 7 bits; |
| f) | Método de codificación: | No se permite un código de configuración para una pasada superior a 2560. Las pasadas con una longitud superior a 2623 deben ser codificadas con códigos de configuración sucesivos más un código de terminación; |
| g) | Dirección de la serie de bits: | La dirección de la serie de bits va del bit más significativo (MSB) al bit menos significativo (LSB); |
| h) | Modo comprimido: | Todos los datos deben estar en forma comprimida. No se utilizará el modo no comprimido. |

[Sigue el Apéndice 4]



APÉNDICE 4

FORMATO DE FICHERO DE IMÁGENES DE IDENTIFICADORES (TIFF)

INTRODUCCIÓN

1. El almacenamiento de imágenes puede hacerse en el Formato de fichero de imágenes de identificadores (TIFF). Las imágenes de los documentos de patente pueden ser páginas escaneadas completas o bien las denominadas imágenes incorporadas (<EMI>). Las imágenes incorporadas son partes de documentos que no pueden ser codificadas ni almacenadas utilizando un conjunto de caracteres. Éstas <EMI> pueden ser dibujos, fórmulas químicas, cuadros complejos, caracteres indefinidos, etc. Los caracteres indefinidos son aquellos que no están definidos en el conjunto de caracteres (o que no están contenidos como referencia de entidad- véase la Norma [ST.32](#) de la OMPI). Estas son las imágenes más pequeñas.

2. El TIFF puede seleccionarse para el almacenamiento de estas imágenes por las siguientes razones:

a) La estructura del fichero permite el almacenamiento de todo tipo de información relativa a la imagen. Esta información se almacena en etiquetas separadas (la descripción figura más abajo).

b) El TIFF es una norma industrial ampliamente aceptada para el almacenamiento y el tratamiento de imágenes.

c) El TIFF permite una diversidad de técnicas de compresión de datos y de resoluciones que le dan flexibilidad al añadir nuevas características en forma controlada.

d) Debido a su estructura de etiqueta, los productos de soporte lógico que tratan estas imágenes pueden utilizar la información almacenada en estas etiquetas en su totalidad o en parte.

e) El TIFF permite registrar imágenes únicas o múltiples en un solo fichero.

f) El sistema de etiquetas del TIFF satisface el almacenamiento de datos de identificación y prefijo que están previstos para las imágenes de patentes.

3. A continuación figura una descripción de la composición de los ficheros TIFF en general y del contenido específico de las etiquetas para los documentos de patente.

4. La información detallada sobre la estructura de los TIFF puede encontrarse en el manual de Microsoft: *Microsoft Windows Software Development Kit version 2.0 manual: "Windows Extensions"* - Capítulos 1 a 7, disponible por cortesía de Hewlett-Packard Company, Greely Division.

FORMATO DE FICHERO Y MECANISMO DE ETIQUETADO

Formato de Fichero

1. Un fichero TIFF está compuesto por un encabezamiento que contiene información general sobre el fichero, un directorio que contiene las etiquetas para cada imagen y los datos de imagen. Véase también el cuadro esquemático a continuación.

Encabezamiento
Directorio
Datos de imagen en mapa de bits



MANUAL DE INFORMACIÓN Y DOCUMENTACIÓN EN MATERIA DE PROPIEDAD INDUSTRIAL

Ref.: Normas – ST.35

página: 3.35.21

Apéndice 4, página 2

2. Un fichero TIFF contiene únicamente un encabezamiento pero puede contener más directorios e imágenes en mapas de bits. En un fichero TIFF se puede almacenar más de una imagen. Cada imagen separada contiene su propio directorio. El primer directorio suele colocarse inmediatamente después del encabezamiento. El orden de las imágenes y de los directorios posteriores es libre. Cada directorio contiene una señal que conduce al directorio siguiente (si lo hubiera). Cada directorio también contiene una señal que conduce a la imagen en mapa de bits. Véase también el esquema que figura a continuación.

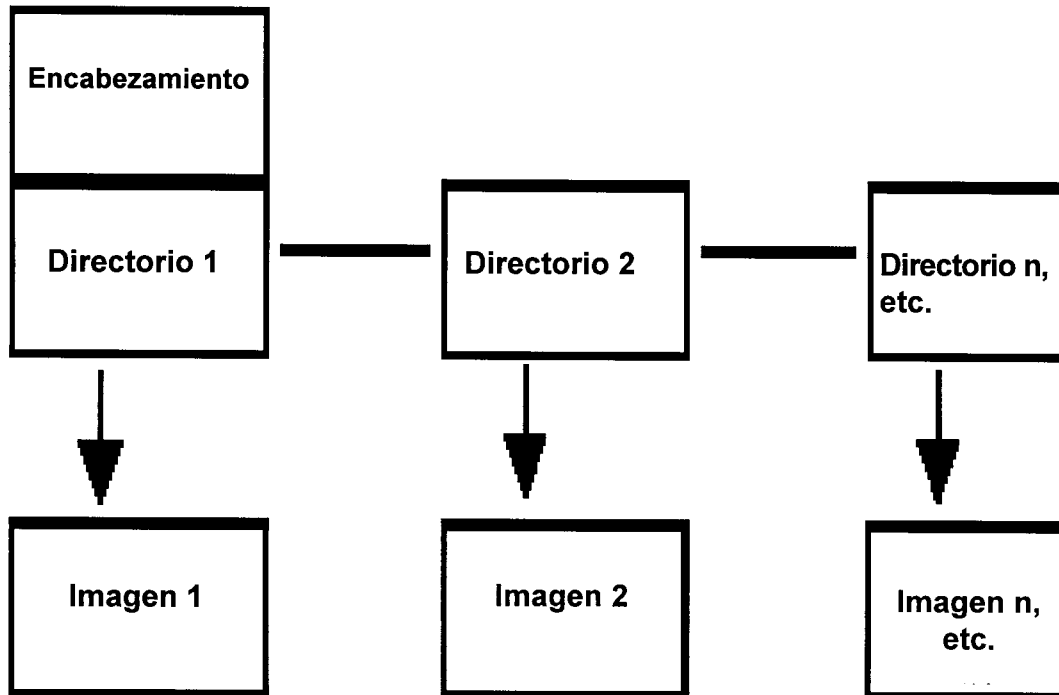

Nota: Por razones de funcionamiento, las imágenes suelen almacenarse en forma separada en un solo fichero TIFF.

Formato del Encabezamiento

1. El encabezamiento contiene tres campos: el orden de los octetos, el número de versión TIFF y una señal o indicador hacia el primer directorio. En el cuadro a continuación se da una descripción de los mismos.

Nº de sec.	Dire. pos. relat.	Significado del rubro	Contenido	Octetos	Tipo caract. binario	Comentarios
1	0-1	Orden de octetos	II	2	Ch	El II indica que todos los campos binarios del directorio del encabezamiento están inscritos en formato Intel.
2	2-3	Número de versión del TIFF	50	2	B	
3	4-7	Indicador hacia el 1º directorio	8	4	B	

Nota:

La notación de los documentos de patente está en formato Intel. Los octetos se rellenan de izquierda a derecha. De tal manera, por ejemplo, si la información ocupa un octeto en un campo con una longitud de 2 octetos, se almacenará en el octeto de orden izquierdo y el octeto de orden derecho se rellena con ceros binarios. El campo que contiene los datos de caracteres siempre termina con un octeto de orden derecho que contiene ceros binarios como indicador de fin de datos y que por lo tanto forman un octeto más largo que el tamaño real.



MANUAL DE INFORMACIÓN Y DOCUMENTACIÓN EN MATERIA DE PROPIEDAD INDUSTRIAL

Ref.: Normas – ST.35

página: 3.35.22

Apéndice 4, página 3

DIRECTORIO Y ESTRUCTURA DE ETIQUETADO

1. Un directorio contiene la siguiente información:

- a) Número de etiquetas en ese directorio. Este es el número total de etiquetas en ese directorio. La notación se hace en forma binaria.
- b) Las etiquetas que contienen información respecto de la imagen. A continuación se dará una especificación adicional.
- c) Un indicador hacia el siguiente directorio (si lo hubiera). La notación es en forma binaria.
- d) Los datos de la etiqueta que no quepan en la etiqueta misma (más de cuatro octetos, véase la descripción de la etiqueta más adelante). Longitud variable.

Véase también la sinopsis siguiente.

Estructura del directorio

a)	Número de etiquetas (en notación binaria)
b)	Etiqueta 2
	Etiqueta n, etc.
c)	Indicador hacia el siguiente directorio (si lo hubiera) (en notación binaria).
d)	Datos de la etiqueta que no quepan en la etiqueta (Véase más adelante la especificación.)

2. Una etiqueta contiene cuatro campos:

Campo 1: Número de identificación de la etiqueta (dos octetos).

Campo 2: Tipo de datos de la etiqueta (dos octetos). Puede tener un valor de 1 a 5 (en notación binaria). El significado de los valores 1 a 5 es:

1 = Octeto octetos de 8 bits

2 = ASCII códigos ASCII de 8 bits

3 = Corto integrales sin signo de 16 bits (dos octetos)

4 = Largo integrales sin signo de 32 bits (cuatro octetos)

5 = Racional Dos largos; el primero es el numerador de un quebrado y el segundo es el denominador de un quebrado.

Campo 3: Longitud. Tiene una longitud de cuatro octetos e indica la longitud de los datos.

Campo 4: Valor/Compensación. Este campo tiene una longitud de cuatro octetos y contiene el valor de la etiqueta o, cuando los datos sean demasiado largos (más de cuatro octetos), un indicador hacia el campo en el que se almacenó la información de la etiqueta.

3. A continuación se presenta una especificación del contenido de las etiquetas de documentos de patente.



MANUAL DE INFORMACIÓN Y DOCUMENTACIÓN EN MATERIA DE PROPIEDAD INDUSTRIAL

Ref.: Normas – ST.35

página: 3.35.23

Apéndice 4, página 4

CONTENIDO DE LAS ETIQUETAS PARA DOCUMENTOS DE PATENTE

ETIQUETAS TIFF NORMALIZADAS

El cuadro que figura a continuación contiene la especificación de las etiquetas TIFF que están en uso junto con el (posible) contenido para patentes. Todas las etiquetas pertenecen al conjunto de etiquetas normalizadas (obligatorias o facultativas), salvo la etiqueta 999, que es privada. Es posible contar con otras etiquetas privadas para fines específicos (los paquetes normalizados TIFF ignoran estas etiquetas). Las etiquetas se almacenan en orden ascendente de identificador de etiqueta.

ID	Significado del elemento	Tipo dato	Longitud	valor o indicador	Comentarios
254	Nuevo tipo de subfichero	4	1	0	Indica que es una imagen de resolución completa. El valor por defecto es 0.
255	Antiguo tipo de subfichero	3	1	1	Sigue disponible por razones de compatibilidad
256	Ancho de la imagen	3	1	número	En pixels (dirección X).
257	Largo de la imagen	3	1	número	En pixels (dirección Y).
258	Bits por muestra	3	1	1	Blanco y negro, 1 bit por muestra.
259	Método de compresión	3	1	4	Grupo Fax 4 UIT-T (CCITT).
262	Interpretación fotométrica	3	1	0	Valor mínimo (0) es blanco, valor máximo (1) es negro.
266	Orden de relleno	3	1	1	De izquierda a derecha.
269	Nombre del documento	2	13	xx	xx es un indicador hacia el número de documento que tiene 12 caracteres de longitud (+1 octeto final). Por ejemplo: un número de solicitud de documento EP está compuesto de la siguiente manera: Oficina de publicación (2 octetos), Tipo de documento (2 octetos), Número de documento (8 octetos). (La actual presentación de un número de publicación de un documento EP es un espacio en blanco en la primera posición, seguido de un número de publicación de siete posiciones.)
270	Descripción de la imagen	2	9	xx	xx es un indicador hacia la identificación de la imagen, que está compuesto por un número de página (4 posiciones) y un número de cuadro (4 posiciones) + 1 octeto final.
273	Compensación de banda	4	1	xx	xx es un indicador hacia el inicio de los datos de imagen que pertenecen a este directorio.
274	Orientación	3	1	1	Código de rotación o código de orientación (de la imagen) que puede tener los valores 1-4, comparado con el reloj 1=12 horas, 2=9 horas, 3=6 horas y 4=3 horas.
277	Muestras por pixel	3	1	1	Blanco y negro
278	Hileras por banda	4	1	número	Número de hileras (igual a la etiqueta 257, altura en pixel).
279	Cómputo de octetos de la banda	4	1	número	Número de octetos de los datos de imagen en forma no comprimida.
280	Valor de muestra mínimo	3	1	0	
281	Valor de muestra máximo	3	1	1	



MANUAL DE INFORMACIÓN Y DOCUMENTACIÓN EN MATERIA DE PROPIEDAD INDUSTRIAL

Ref.: Normas – ST.35

página: 3.35.24

Apéndice 4, página 5

ID	Significado del elemento	Tipo dato	Longitud	valor o indicador	Comentarios
282	Resolución X	5	1	xx	xx es un indicador hacia el campo que contiene el numerador de la resolución en pixels en la dirección x, que tiene una longitud de 4 octetos. El valor de este campo es 300. El denominador sigue a este campo inmediatamente y también es de 4 octetos de largo. El valor de este campo es 1. El resultado es un valor de 300 DPI en la dirección x.
283	Resolución Y	5	1	xx	Resolución en la dirección y, para explicaciones véase la etiqueta 282. El valor es 300 DPI.
293	Opciones del Grupo 4	4	1	0	Comprimido en formato del Grupo 4 UIT-T (CCITT).
296	Unidad de resolución	3	1	2	Pulgadas.
306	Fecha y hora	2	20	xx	xx es el indicador hacia el campo que contiene la Fecha (AAAA:MM:DD) y la Hora (HH:MM:SS).
999	Diversos	2	253	xx	Campo privado, por ejemplo, para encabezamiento ST.33 cuando xx es un indicador hacia un campo que contiene, para la OEP, el encabezamiento completo ST.33 de 252 octetos.

[Sigue el Apéndice 5]



APÉNDICE 5

EJEMPLOS DE CODIFICACIÓN DE DOCUMENTOS DE PATENTE EN MODO MIXTO

EJEMPLO 1

1. Este es un ejemplo de documento de la OEP. Está compuesto de:
 - a) IDENTIFICACIÓN DEL COMPONENTE 1 = TXT:

el texto completo de la solicitud de patente, marcado con etiquetas SGML, tal como se captó y almacenó en cinta magnética. En este ejemplo, sólo figura parte del texto (datos bibliográficos, resumen, descripción y reivindicaciones).

La información de prefijo para este componente.
 - b) IDENTIFICACIÓN DEL COMPONENTE 2 = EMI:

el dibujo resumido de la página de portada título de la patente

La información de prefijo de este componente.
 - c) IDENTIFICACIÓN DEL COMPONENTE 3 = EMI:

en página completa, la Figura 1 de los dibujos.

La información del prefijo de este componente.
 - d) IDENTIFICACIÓN DEL COMPONENTE 4 = EMI:

en página completa, la Figura 2 de los dibujos.

La información del prefijo de este componente.
 - e) IDENTIFICACIÓN DEL COMPONENTE 5 = EMI:

en página completa, la Figura 3 de los dibujos.

La información del prefijo de este componente.
 - f) IDENTIFICACIÓN DEL COMPONENTE 6 = EMI:

el informe de búsqueda que, en su caso, se capturó como una imagen de página completa.

La información del prefijo de este componente.



MANUAL DE INFORMACIÓN Y DOCUMENTACIÓN EN MATERIA DE PROPIEDAD INDUSTRIAL

Ref.: Normas – ST.35

página: 3.35.26

Apéndice 5, página 2

EJEMPLO 1: Tipo del componente 1 = TXT:

DATOS CON CARACTERES CODIFICADOS

Nota:

Todos los rótulos **<SGML>** se imprimen en negrita. Los comentarios se imprimen entre corchetes y en **[cursivas negritas]**. Es necesario referirse a la Norma de la OMPI [ST.32](#), Revisión 3, para una descripción completa de todos los rótulos SGML y su utilización. *El rotulado SGMLI indicado a continuación es sólo un ejemplo y no es necesariamente el utilizado por la OEP.*

```
[Inicio del documento de patente europea]
<PATDOC FILE=90121107 CY=EP DNUM=0484564 KIND=A1 DATE=19920513>
[Inicio de los datos bibliográficos para la página de título]
<SDOBI LA=EN>
<B100>
<B110>0484564
<B120>
<B121>EUROPEAN PATENT APPLICATION
</B120>
<B130>A1
<B140><DATE>19920513
<B190>EP
</B100>
<B200>
<B210>901211078
<B220><DATE>19901105
</B200>
<B400>
<B430><DATE>19920513
<BNUM>1992/20
</B430>
</B400>
<B500>
<B510>
<B511>G01J 3/46
<B512>G06F 15/46
</B510>
<B540>
<B541>En
<B542>Metered color matching method.
</B540>
</B500>
<B700>
<B710>
<B711><ONM>KANSAI PAINT CO. LTD.
<ADR>
<STR>33-1, Kanzaki-cho
<CITY>Amagasaki-shi Hyogo-ken
<CTRY>JP
</ADR>
</B710>
<B720>
<B721><SNM>Yoshino<FNM>Shoichi
<ADR>
<ONM>c/o Kansai Paint Co.,Ltd.
<STR>24-15 Higashichi 5-chome
<STR>Shinagawa-ku
<CITY>Tokyo
<CTRY>JP
</ADR>
</B721>
```



MANUAL DE INFORMACIÓN Y DOCUMENTACIÓN EN MATERIA DE PROPIEDAD INDUSTRIAL

Ref.: Normas – ST.35

página: 3.35.27

Apéndice 5, página 3

<B721><SNM>Masai<FNM>Yoshiharu
<ADR>
<ONM>c/o Kansai Paint Co. Ltd
<STR>3-6 Fushimi-cho 4-chome
<STR>Chuo-ku, Osaka-shi
<CITY>Osaka
<CTRY>JP
</ADR>
</B721>
<B721><SNM>Hirayama<FNM>Tohru
<ADR>
<ONM>c/o Kansai Paint Co.Ltd.
<STR>17-1 Higashiyawata 4-cho
<STR>Hiratsuka-shi
<CITY>Kanagawa-ken
<CTRY>JP
</ADR>
</B721>
</B720>
<B740>
<B741>Kraus<FNM>Walter<TTL>Dr.<SFX>et al
<ADR>
<ONM>Patentanwälte Kraus, Weisert & Partner
<STR>Thomas-Wimmer-Ring 15
<PCODE>W-8000
<CITY>München 22
<CTRY>DE
</ADR>
</B740>
</B700>
<B800>
<B840><CTRY>DE FR GB NL
</B800>
</SDOI>
[Fin de datos bibliográficos]



MANUAL DE INFORMACIÓN Y DOCUMENTACIÓN EN MATERIA DE PROPIEDAD INDUSTRIAL

Ref.: Normas – ST.35

página: 3.35.28

Apéndice 5, página 4

[Inicio de los datos de resumen]

<SDOAB LA="EN">

<P> A method of matching a color sample mixing basic paints based on data transmitted to and from a computer via a telephone circuit. Data obtained by measuring a color sample are sent to the computer and data for coloring matching are obtained, and a test color is prepared based on the data for color matching. The observed data obtained by measuring the test color are sent to the computer to obtain correction data. The device for sending the observed data to the computer has a MODEM, an input device, an output device and a display device for presenting calculated weights of basic paints.

[Referencia a los datos de imagen del dibujo resumido.

Esto hace referencia a los datos de imagen del registro físico 3.]

<EMI ID="0.1" HE=112 WI=65 TI=AD>

</SDOAB>

[Fin de los datos del resumen]

[Inicio de los datos de la descripción]

<SDODE LA=EN>

<H>Field of the Invention</H>

<P>The present invention relates to a metered color matching method for formulating coating solutions of desired colors for so-called in-store color matching which is performed in end retail stores handling coating compositions and performing repair coating of cars, for example.

<H>Background of the Invention</H>

<P>For example, there might often be subtle differences in paint colors of cars depending on the model, type and the like of individual cars even if the same color name is referred to.

<P>For this reason, upon repairing coating of ...

....

</SDODE>

[Fin de los datos de la descripción]

[Inicio de los datos de la reivindicación]

<SDOCL LA=EN>

A method of matching color, comprising the steps of:
measuring a color sample using a color meter to obtain observed data on the color sample,
sending the observed data to a computer device via telephone circuit,

.....

</SDOCL>

[Fin de los datos de la reivindicación]

[Inicio de la referencia a todos los dibujos en el subdocumento de dibujos. Esto hace referencia a los datos de imagen que se encuentran en los registros 3 a 5.]

Nota: Las coordenadas LX y LY se indican para la página ORIGINAL, no para la versión publicada. Su utilización es discrecional.]

<SDODR LA=EN>

<EMI ID="16.1" HE=197 WI=115 LX=552 LY=535 TI=DR>

<EMI ID="17.1" HE=178 WI=131 LX=464 LY=708 TI=DR>

<EMI ID="18.1" HE=217 WI=128 LX=511 LY=542 TI=DR>

[Fin de los dibujos]

</SDODR>

[Inicio de la referencia al informe de búsqueda como una imagen. La imagen real está almacenada en el registro 6.

Estos datos también pueden captarse como datos con caracteres codificados.]

<SDOSR LA=EN>

<EMI ID="19.1" HE=240 WI=156 LX=332 LY=366 TI=SR>

[Fin del informe de búsqueda]

</SDOSR>

[Fin del documento de patente europea]

</PATDOC>



MANUAL DE INFORMACIÓN Y DOCUMENTACIÓN EN MATERIA DE PROPIEDAD INDUSTRIAL

Ref.: Normas – ST.35

página: 3.35.29

Apéndice 5, página 5

EJEMPLO 1: Tipo de componente 1 = TXT:

ELEMENTOS DEL PREFIJO

Registro físico #1

Nº elemento	Nombre del campo	Longitud	Tipo	Contenido
0	Longitud del registro interno	4	Bin	x'4E1C0000' (=d'19996)
1	Longitud del registro	5	Car.	19992
2	Oficina de publicación	2	Car.	EP
3	Tipo de documento	2	Car.	A1
4	Número de documento	8	Car.	0484564
5	Código del año imperial	1	Car.	
6.1	<i>Serie de caracteres del prefijo (cuando ASCII) (cuando EBCDIC)</i>	1	Car.	A E en blanco
6.2	<i>Longitud del campo de datos variables (50)</i>	5	Car.	19740
6.3	<i>Número de versión</i>	2	Car.	F2
7	Tipo de componente del documento	3	Car.	TXT
8	Número de identificación del componente del documento	8	Car.	00000001
9	Número de secuencia del registro del componente del documento	2	Bin	x'0001'
10	Fecha de emisión de la modificación	8	Car.	
11	Otros (uso para intercambio)	15	Car.	
12	Otros (uso interno)	15	Car.	
13	Oficina originadora	2	Car.	EP
14	Fecha de producción	8	Car.	19950621
15	Situación del documento	1	Car.	N
16	Situación del componente del documento	1	Car.	N
17	Número de cuadro más alto en la página	4	Car.	
18	Número de secuencia más alto del registro del documento	4	Bin	x'00000009'
19	Número de secuencia más alto del registro del componente del documento	2	Bin	x'0002'
20	Distinción del documento revisorio	1	Car.	0
21	Tamaño del documento, en altura	3	Car.	297
22	Tamaño del documento, en anchura	3	Car.	196
23.1	<i>Número de secuencia del registro del componente del documento</i>	4	Car.	0001
23.2	<i>Número de secuencia más alto del registro del documento</i>	6	Car.	000009
23.3	<i>Número de secuencia más alto del registro del componente del documento</i>	6	Car.	0002
23.4	<i>Otros (uso para intercambio)</i>	1	Car.	
24	Otros (uso interno)	15	Car.	
25	Tipo de datos	1	Car.	T
26	Existencia de datos bibliográficos	1	Car.	
27	Existencia de reivindicación	1	Car.	
28	Existencia de dibujo	1	Car.	
29	Existencia de modificación	1	Car.	
30	Existencia de descripción	1	Car.	
31	Existencia de resumen	1	Car.	
32	Existencia de informe de búsqueda	1	Car.	
33	Existencia de dibujo de resumen	1	Car.	
34	<i>Número del documento ampliado</i>	15	Car.	0484564 ^(*)
35	Otros (uso interno)	20	Car.	

(*) Se justifica el número por la derecha y se amplía dejando espacios por delante.



MANUAL DE INFORMACIÓN Y DOCUMENTACIÓN EN MATERIA DE PROPIEDAD INDUSTRIAL

Ref.: Normas – ST.35

página: 3.35.30

Apéndice 5, página 6

Nº elemento	Nombre del campo	Longitud	Tipo	Contenido
36	Método de compresión de los datos de imagen	2	Car.	
37	Código del factor K	2	Car.	
38	Resolución	2	Car.	
39	Tamaño de la altura del cuadro	3	Car.	
40	Tamaño de la anchura del cuadro	3	Car.	
41	Número de líneas de la altura del cuadro	4	Car.	
42	Número de líneas de la anchura del cuadro	4	Car.	
43	Código de rotación	1	Car.	
44	Coordenadas de localización del cuadro en el eje X	4	Car.	
45	Coordenadas de localización del cuadro en el eje Y	4	Car.	
46	Orden de relleno de bits en octetos	1	Car.	
47	Otros (uso para intercambio)	20	Car.	
48	Otros (uso interno)	20	Car.	
49	Longitud del campo de datos variables	2	Bin	x'4D1C' (=d'19740')
50	Campo de datos variables	V		<PATDOC ...

Nota: Los datos de texto del documento son superiores a 20k y por lo tanto se crean dos registros físicos.



MANUAL DE INFORMACIÓN Y DOCUMENTACIÓN EN MATERIA DE PROPIEDAD INDUSTRIAL

Ref.: Normas – ST.35

página: 3.35.31

Apéndice 5, página 7

EJEMPLO 1: Tipo de componente 1 = TXT:

ELEMENTOS DEL PREFIJO

Registro físico #2

Nº elemento	Nombre del campo	Longitud	Tipo	Contenido
0	Longitud del registro interno	4	Bin	x'1C390000' (=d'7225')
1	Longitud del registro	5	Car.	07221
2	Oficina de publicación	2	Car.	EP
3	Tipo de documento	2	Car.	A1
4	Número de documento	8	Car.	0484564
5	Código del año imperial	1	Car.	
6.1	<i>Serie de caracteres del prefijo (cuando ASCII) (cuando EBCDIC)</i>	1	Car.	A E en blanco
6.2	<i>Longitud del campo de datos variables (50)</i>	5	Car.	06969
6.3	<i>Número de versión</i>	2	Car.	F2
7	Tipo de componente del documento	3	Car.	TXT
8	Número de identificación del componente del documento	8	Car.	00000001
9	Número de secuencia del registro del componente del documento	2	Bin	x'0002'
10	Fecha de emisión de la modificación	8	Car.	
11	Otros (uso para intercambio)	15	Car.	
12	Otros (uso interno)	15	Car.	
13	Oficina originadora	2	Car.	EP
14	Fecha de producción	8	Car.	19950621
15	Situación del documento	1	Car.	N
16	Situación del componente del documento	1	Car.	N
17	Número de cuadro más alto en la página	4	Car.	
18	Número de secuencia más alto del registro del documento	4	Bin	x'00000009'
19	Número de secuencia más alto del registro del componente del documento	2	Bin	x'0002'
20	Distinción del documento revisorio	1	Car.	0
21	Tamaño del documento, en altura	3	Car.	210
22	Tamaño del documento, en anchura	3	Car.	196
23.1	<i>Número de secuencia del registro del componente del documento</i>	4	Car.	0002
23.2	<i>Número de secuencia más alto del registro del documento</i>	6	Car.	000009
23.3	<i>Número de secuencia más alto del registro del componente del documento</i>	4	Car.	0002
23.4	<i>Otros (uso para intercambio)</i>	1	Car.	
24	Otros (uso interno)	15	Car.	
25	Tipo de datos	1	Car.	T
26	Existencia de datos bibliográficos	1	Car.	
27	Existencia de reivindicación	1	Car.	
28	Existencia de dibujo	1	Car.	
29	Existencia de modificación	1	Car.	
30	Existencia de descripción	1	Car.	
31	Existencia de resumen	1	Car.	
32	Existencia de informe de búsqueda	1	Car.	
33	Existencia de dibujo de resumen	1	Car.	
34	<i>Número del documento ampliado</i>	15	Car.	0484573 ^(*)
35	Otros (uso interno)	20	Car.	
36	Método de compresión de los datos de imagen	2	Car.	

(*) Se justifica el número por la derecha y se amplía dejando espacios por delante.



MANUAL DE INFORMACIÓN Y DOCUMENTACIÓN EN MATERIA DE PROPIEDAD INDUSTRIAL

Ref.: Normas – ST.35

página: 3.35.32

Apéndice 5, página 8

Nº elemento	Nombre del campo	Longitud	Tipo	Contenido
37	Código del factor K	2	Car.	
38	Resolución	2	Car.	
39	Tamaño de la altura del cuadro	3	Car.	
40	Tamaño de la anchura del cuadro	3	Car.	
41	Número de líneas de la altura del cuadro	4	Car.	
42	Número de líneas de la anchura del cuadro	4	Car.	
43	Código de rotación	1	Car.	
44	Coordenadas de localización del cuadro en el eje X	4	Car.	
45	Coordenadas de localización del cuadro en el eje Y	4	Car.	
46	Orden de relleno de bits en octetos	1	Car.	
47	Otros (uso para intercambio)	20	Car.	
48	Otros (uso interno)	20	Car.	
49	Longitud del campo de datos variables	2	Bin	x'1B39' (=d'6969')
50	Campo de datos variables	V		... </PATDOC>





Apéndice 5, página 9

EJEMPLO 1: Tipo de Componente 2 = EMI:

DATOS DE IMAGEN

Se capturó e indexó el siguiente dibujo de resumen de la página del título: (El dibujo es una versión REDUCIDA del dibujo Figura 1. Ninguna de las imágenes ESTÁ A ESCALA).

	Europäisches Patentamt European Patent Office Office européen des brevets		Publication number: 0 484 564 A1
EUROPEAN PATENT APPLICATION			
(21) Application number: 90121107.8	(51) Int. Cl.5: G01J 3/46, G06F 15/46		
(22) Date of filing: 05.11.90			
(43) Date of publication of application: 13.05.92 Bulletin 92/20	Inventor: Masai, Yoshiharu c/o Kansai Paint Co.,Ltd.,3-6 Fushimi-cho 4-chome Chuo-ku, Osaka-shi, Osaka(JP) Inventor: Hirayama, Tohru c/o Kansai Paint Co.,Ltd.,17-1 Higashiyawata 4-cho Hiratsuka-shi, Kanagawa-ken(JP)		
(84) Designated Contracting States: DE FR GB NL			
(71) Applicant: KANSAI PAINT CO. LTD. 33-1, Kanzaki-cho Amagasaki-shi Hyogo-ken(JP)			
(72) Inventor: Yoshino, Shoichi c/o Kansai Paint Co.,Ltd.,24-15 Higashichi 5-chome Shinagawa-ku, Tokyo(JP)	(74) Representative: Kraus, Walter, Dr. et al Patentanwälte Kraus, Weisert & Partner Thomas-Wimmer-Ring 15 W-8000 München 22(DE)		

(54) Metered color matching method.

(57) A method of matching a color sample mixing basic paints based on data transmitted to and from a computer via a telephone circuit. Data obtained by measuring a color sample are sent to the computer and data for coloring matching are obtained, and a test color is prepared based on the data for color matching. The observed data obtained by measuring the test color are sent to the computer to obtain correction data. The device for sending the observed data to the computer has a MODEM, an input device, an output device and a display device for presenting calculated weights of basic paints.

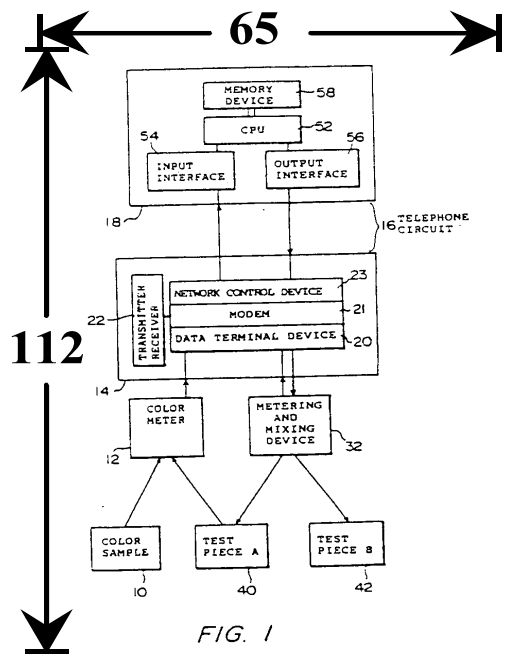

FIG. 1

EP 0 484 564 A1



MANUAL DE INFORMACIÓN Y DOCUMENTACIÓN EN MATERIA DE PROPIEDAD INDUSTRIAL

Ref.: Normas – ST.35

página: 3.35.34

Apéndice 5, página 10

EJEMPLO 1: Tipo de componente 2 = EMI:

ELEMENTOS DEL PREFIJO

Registro físico #3

Nº elemento	Nombre del campo	Longitud	Tipo	Contenido
0	Longitud del registro interno	4	Bin	x'1C1D0000' (=d'7197')
1	Longitud del registro	5	Car.	07193
2	Oficina de publicación	2	Car.	EP
3	Tipo de documento	2	Car.	A1
4	Número de documento	8	Car.	0484564
5	Código del año imperial	1	Car.	
6.1	<i>Serie de caracteres del prefijo (cuando ASCII)</i> <i>(cuando EBCDIC)</i>	1	Car.	A E en blanco
6.2	<i>Longitud del campo de datos variables (50)</i>	5	Car.	06941
6.3	<i>Número de versión</i>	2	Car.	F2
7	Tipo de componente del documento	3	Car.	EMI
8	Número de identificación del componente del documento	8	Car.	00000001
9	Número de secuencia del registro del componente del documento	2	Bin	x'0001'
10	Fecha de emisión de la modificación	8	Car.	
11	Otros (uso para intercambio)	15	Car.	
12	Otros (uso interno)	15	Car.	
13	Oficina originadora	2	Car.	EP
14	Fecha de producción	8	Car.	19950621
15	Situación del documento	1	Car.	N
16	Situación del componente del documento	1	Car.	N
17	Número de cuadro más alto en la página	4	Car.	
18	Número de secuencia más alto del registro del documento	4	Bin	x'00000009'
19	Número de secuencia más alto del registro del componente del documento	2	Bin	x'0001'
20	Distinción del documento revisorio	1	Car.	0
21	Tamaño del documento, en altura	3	Car.	297
22	Tamaño del documento, en anchura	3	Car.	210
23.1	<i>Número de secuencia del registro del componente del documento</i>	4	Car.	0002
23.2	<i>Número de secuencia más alto del registro del documento</i>	6	Car.	000009
23.3	<i>Número de secuencia más alto del registro del componente del documento</i>	4	Car.	0001
23.4	<i>Otros (uso para intercambio)</i>	1	Car.	
24	Otros (uso interno)	15	Car.	
25	Tipo de datos	1	Car.	4
26	Existencia de datos bibliográficos	1	Car.	0
27	Existencia de reivindicación	1	Car.	0
28	Existencia de dibujo	1	Car.	0
29	Existencia de modificación	1	Car.	0
30	Existencia de descripción	1	Car.	0
31	Existencia de resumen	1	Car.	1
32	Existencia de informe de búsqueda	1	Car.	0
33	Existencia de dibujo de resumen	1	Car.	1
34	<i>Número del documento ampliado</i>	15	Car.	0484573 ^(*)
35	Otros (uso interno)	20	Car.	

(*) Se justifica el número por la derecha y se amplía dejando espacios por delante.



MANUAL DE INFORMACIÓN Y DOCUMENTACIÓN EN MATERIA DE PROPIEDAD INDUSTRIAL

Ref.: Normas – ST.35

página: 3.35.35

Apéndice 5, página 11

Nº elemento	Nombre del campo	Longitud	Tipo	Contenido
36	Método de compresión de los datos de imagen	2	Car.	M2
37	Código del factor K	2	Car.	99
38	Resolución	2	Car.	12
39	Tamaño de la altura del cuadro	3	Car.	112
40	Tamaño de la anchura del cuadro	3	Car.	065
41	Número de líneas de la altura del cuadro	4	Car.	1328
42	Número de líneas de la anchura del cuadro	4	Car.	0768
43	Código de rotación	1	Car.	1
44	Coordenadas de localización del cuadro en el eje X	4	Car.	0000
45	Coordenadas de localización del cuadro en el eje Y	4	Car.	0000
46	Orden de relleno de bits en octetos	1	Car.	M
47	Otros (uso para intercambio)	20	Car.	
48	Otros (uso interno)	20	Car.	
49	Longitud del campo de datos variables	2	Bin	x'1B1D' (=d'6941')
50	Campo de datos variables	V		Datos de imagen



Apéndice 5, página 12

EJEMPLO 1: Tipo de componente 3 = EMI:

DATOS DE IMAGEN

El primer dibujo (Figura 1) del subdocumento de dibujos:

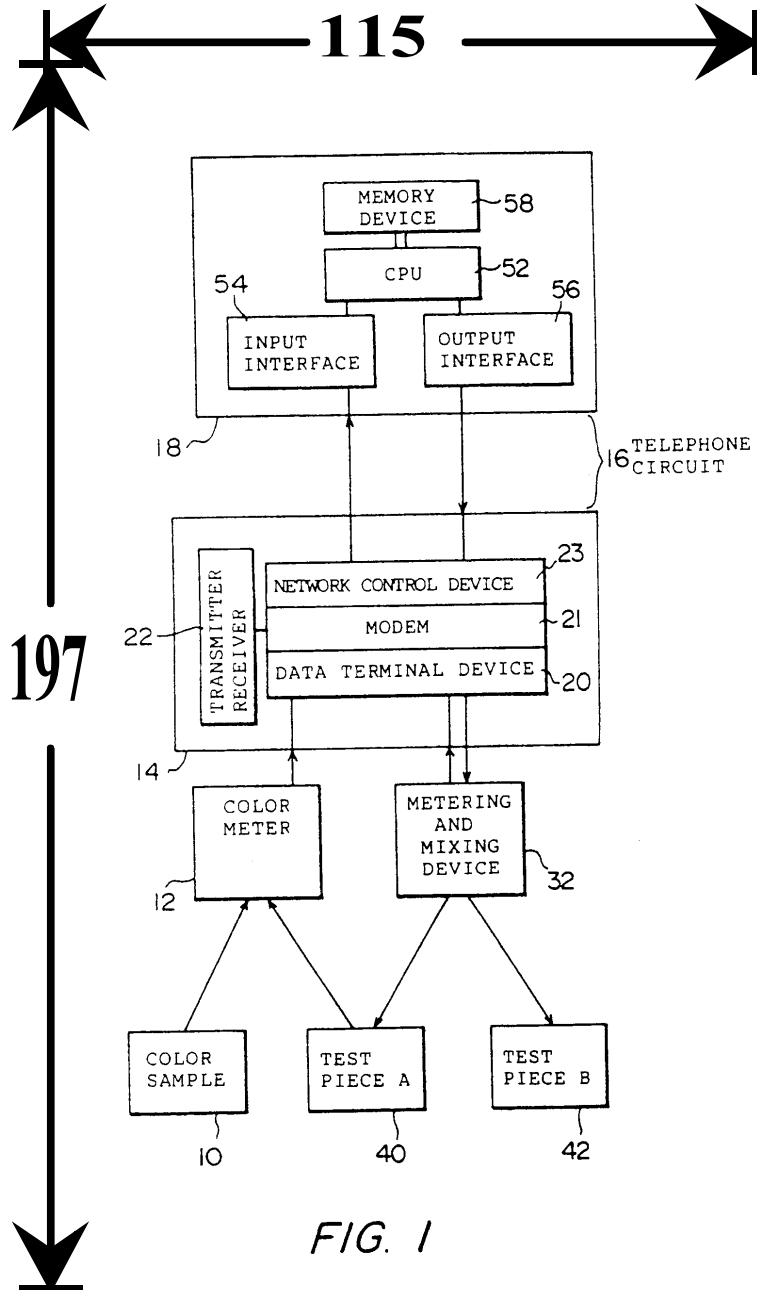



MANUAL DE INFORMACIÓN Y DOCUMENTACIÓN EN MATERIA DE PROPIEDAD INDUSTRIAL

Ref.: Normas – ST.35

página: 3.35.37

Apéndice 5, página 13

EJEMPLO 1: Tipo de componente 3 = EMI:

ELEMENTOS DEL PREFIJO

Registro físico #4

Nº elemento	Nombre del campo	Longitud	Tipo	Contenido
0	Longitud del registro interno	4	Bin	x'30100000' (d='12304')
1	Longitud del registro	5	Car.	12300
2	Oficina de publicación	2	Car.	EP
3	Tipo de documento	2	Car.	A1
4	Número de documento	8	Car.	0484564
5	Código del año imperial	1	Car.	
6.1	<i>Serie de caracteres del prefijo (cuando ASCII)</i> <i>(cuando EBCDIC)</i>	1	Car.	A E en blanco
6.2	<i>Longitud del campo de datos variables (50)</i>	5	Car.	12048
6.3	<i>Número de versión</i>	2	Car.	F2
8	Número de identificación del componente del documento	8	Car.	00160001
9	Número de secuencia del registro del componente del documento	2	Bin	x'0001'
10	Fecha de emisión de la modificación	8	Car.	
11	Otros (uso para intercambio)	15	Car.	
12	Otros (uso interno)	15	Car.	
13	Oficina originadora	2	Car.	EP
14	Fecha de producción	8	Car.	19950621
15	Situación del documento	1	Car.	N
16	Situación del componente del documento	1	Car.	N
17	Número de cuadro más alto en la página	4	Car.	
18	Número de secuencia más alto del registro del documento	4	Bin	x'0000000
19	Número de secuencia más alto del registro del componente del documento	2	Bin	x'0001'
20	Distinción del documento revisorio	1	Car.	0
21	Tamaño del documento, en altura	3	Car.	297
22	Tamaño del documento, en anchura	3	Car.	210
23.1	<i>Número de secuencia del registro del componente del documento</i>	4	Car.	0001
23.2	<i>Número de secuencia más alto del registro del documento</i>	6	Car.	000009
23.3	<i>Número de secuencia más alto del registro del componente del documento</i>	4	Car.	0001
23.4	<i>Otros (uso para intercambio)</i>	1	Car.	
24	Otros (uso interno)	15	Car.	
25	Tipo de datos	1	Car.	4
26	Existencia de datos bibliográficos	1	Car.	0
27	Existencia de reivindicación	1	Car.	0
28	Existencia de dibujo	1	Car.	1
29	Existencia de modificación	1	Car.	0
30	Existencia de descripción	1	Car.	0
31	Existencia de resumen	1	Car.	0
32	Existencia de informe de búsqueda	1	Car.	0
33	Existencia de dibujo de resumen	1	Car.	0
34	<i>Número del documento ampliado</i>	15	Car.	0484573 ^(*)
35	Otros (uso interno)	20	Car.	

(*) Se justifica el número por la derecha y se amplía dejando espacios por delante.



MANUAL DE INFORMACIÓN Y DOCUMENTACIÓN EN MATERIA DE PROPIEDAD INDUSTRIAL

Ref.: Normas – ST.35

página: 3.35.38

Apéndice 5, página 14

Nº elemento	Nombre del campo	Longitud	Tipo	Contenido
36	Método de compresión de los datos de imagen	2	Car.	M2
37	Código del factor K	2	Car.	99
38	Resolución	2	Car.	12
39	Tamaño de la altura del cuadro	3	Car.	197
40	Tamaño de la anchura del cuadro	3	Car.	115
41	Número de líneas de la altura del cuadro	4	Car.	2332
42	Número de líneas de la anchura del cuadro	4	Car.	1376
43	Código de rotación	1	Car.	1
44	Coordenadas de localización del cuadro en el eje X	4	Car.	0552
45	Coordenadas de localización del cuadro en el eje Y	4	Car.	0535
46	Orden de relleno de bits en octetos	1	Car.	M
47	Otros (uso para intercambio)	20	Car.	
48	Otros (uso interno)	20	Car.	
49	Longitud del campo de datos variables	2	Bin	x'2F10' (=d'12048')
50	Campo de datos variables	V		Datos de imagen



Apéndice 5, página 15

EJEMPLO 1: Tipo de componente 4 = EMI:

DATOS DE IMAGEN

El segundo dibujo (Figura 2) del subdocumento de dibujos:

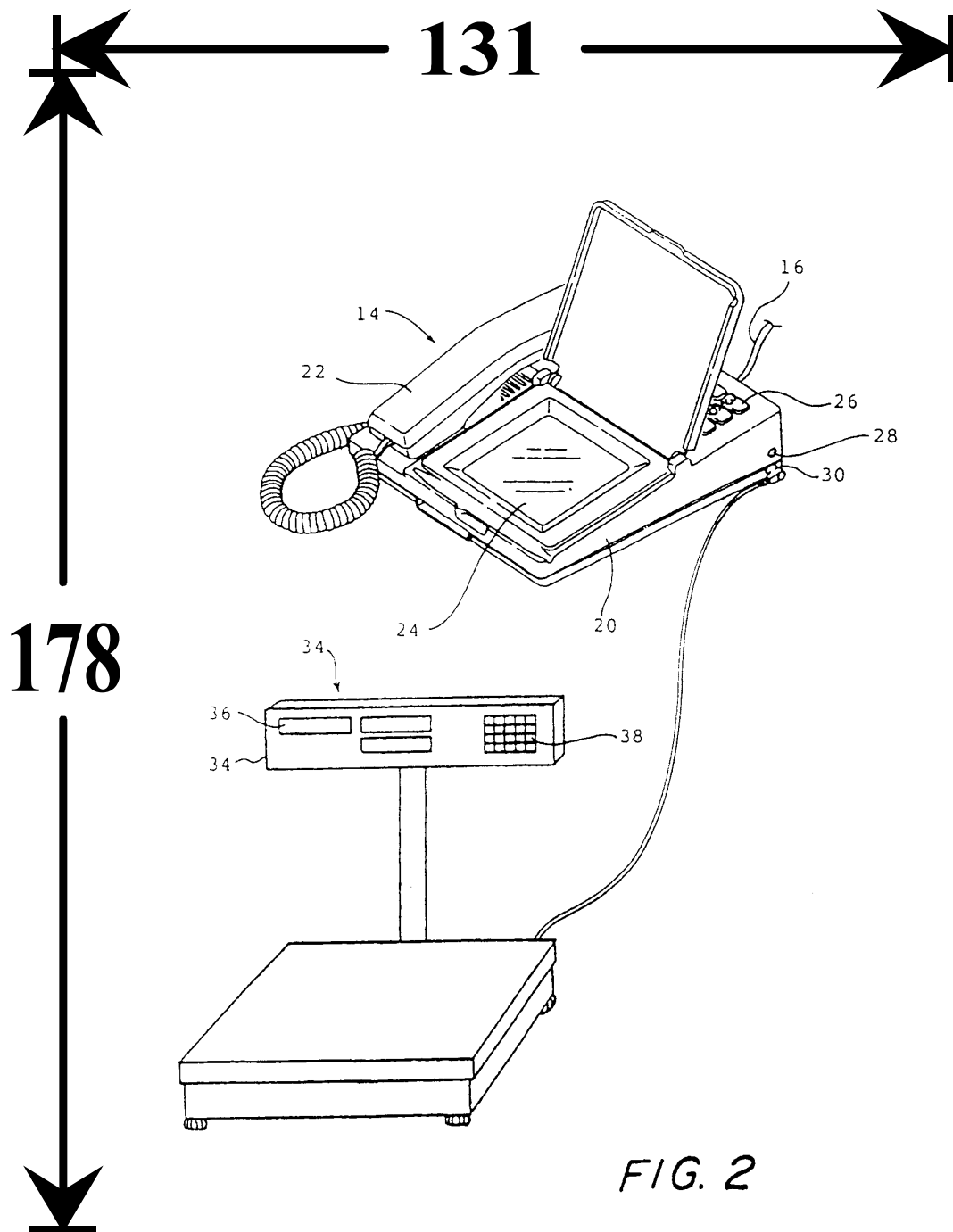



MANUAL DE INFORMACIÓN Y DOCUMENTACIÓN EN MATERIA DE PROPIEDAD INDUSTRIAL

Ref.: Normas – ST.35

página: 3.35.40

Apéndice 5, página 16

EJEMPLO 1: Tipo de componente 4 = EMI:

ELEMENTOS DEL PREFIJO

Registro físico #5

Nº elemento	Nombre del campo	Longitud	Tipo	Contenido
0	Longitud del registro interno	4	Bin	x'3CEB0000' (=d'15595')
1	Longitud del registro	5	Car.	15591
2	Oficina de publicación	2	Car.	EP
3	Tipo de documento	2	Car.	A1
4	Número de documento	8	Car.	0484564
5	Código del año imperial	1	Car.	
6.1	<i>Serie de caracteres del prefijo (cuando ASCII) (cuando EBCDIC)</i>	1	Car.	A E en blanco
6.2	<i>Longitud del campo de datos variables (50)</i>	5	Car.	15339
6.3	<i>Número de versión</i>	2	Car.	F2
7	Tipo de componente del documento	3	Car.	EMI
8	Número de identificación del componente del documento	8	Car.	00170001
9	Número de secuencia del registro del componente del documento	2	Bin	x'0001'
10	Fecha de emisión de la modificación	8	Car.	
11	Otros (uso para intercambio)	15	Car.	
12	Otros (uso interno)	15	Car.	
13	Oficina originadora	2	Car.	EP
14	Fecha de producción	8	Car.	19950621
15	Situación del documento	1	Car.	N
16	Situación del componente del documento	1	Car.	N
17	Número de cuadro más alto en la página	4	Car.	
18	Número de secuencia más alto del registro del documento	4	Bin	x'0000000
19	Número de secuencia más alto del registro del componente del documento	2	Bin	x'0001'
20	Distinción del documento revisorio	1	Car.	0
21	Tamaño del documento, en altura	3	Car.	297
22	Tamaño del documento, en anchura	3	Car.	210
23.1	<i>Número de secuencia del registro del componente del documento</i>	4	Car.	0001
23.2	<i>Número de secuencia más alto del registro del documento</i>	6	Car.	000009
23.3	<i>Número de secuencia más alto del registro del componente del documento</i>	4	Car.	0001
23.4	<i>Otros (uso para intercambio)</i>	1	Car.	
24	Otros (uso interno)	15	Car.	
25	Tipo de datos	1	Car.	4
26	Existencia de datos bibliográficos	1	Car.	0
27	Existencia de reivindicación	1	Car.	0
28	Existencia de dibujo	1	Car.	1
29	Existencia de modificación	1	Car.	0
30	Existencia de descripción	1	Car.	0
31	Existencia de resumen	1	Car.	0
32	Existencia de informe de búsqueda	1	Car.	0
33	Existencia de dibujo de resumen	1	Car.	0
34	<i>Número del documento ampliado</i>	15	Car.	0484573 ^(*)

(*) Se justifica el número por la derecha y se amplía dejando espacios por delante.



MANUAL DE INFORMACIÓN Y DOCUMENTACIÓN EN MATERIA DE PROPIEDAD INDUSTRIAL

Ref.: Normas – ST.35

página: 3.35.41

Apéndice 5, página 17

N° elemento	Nombre del campo	Longitud	Tipo	Contenido
35	Otros (uso interno)	20	Car.	
36	Método de compresión de los datos de imagen	2	Car.	M2
37	Código del factor K	2	Car.	99
38	Resolución	2	Car.	12
39	Tamaño de la altura del cuadro	3	Car.	178
40	Tamaño de la anchura del cuadro	3	Car.	131
41	Número de líneas de la altura del cuadro	4	Car.	2100
42	Número de líneas de la anchura del cuadro	4	Car.	1568
43	Código de rotación	1	Car.	1
44	Coordenadas de localización del cuadro en el eje X	4	Car.	0464
45	Coordenadas de localización del cuadro en el eje Y	4	Car.	0708
46	Orden de relleno de bits en octetos	1	Car.	M
47	Otros (uso para intercambio)	20	Car.	
48	Otros (uso interno)	20	Car.	
49	Longitud del campo de datos variables	2	Bin	x'3BEB' (=d'15339')
50	Campo de datos variables	V		Datos de imagen



Apéndice 5, página 18

EJEMPLO 1: Tipo de componente 5 = EMI:

DATOS DE IMAGEN

El primer dibujo (Figura 3) del subdocumento de dibujos:

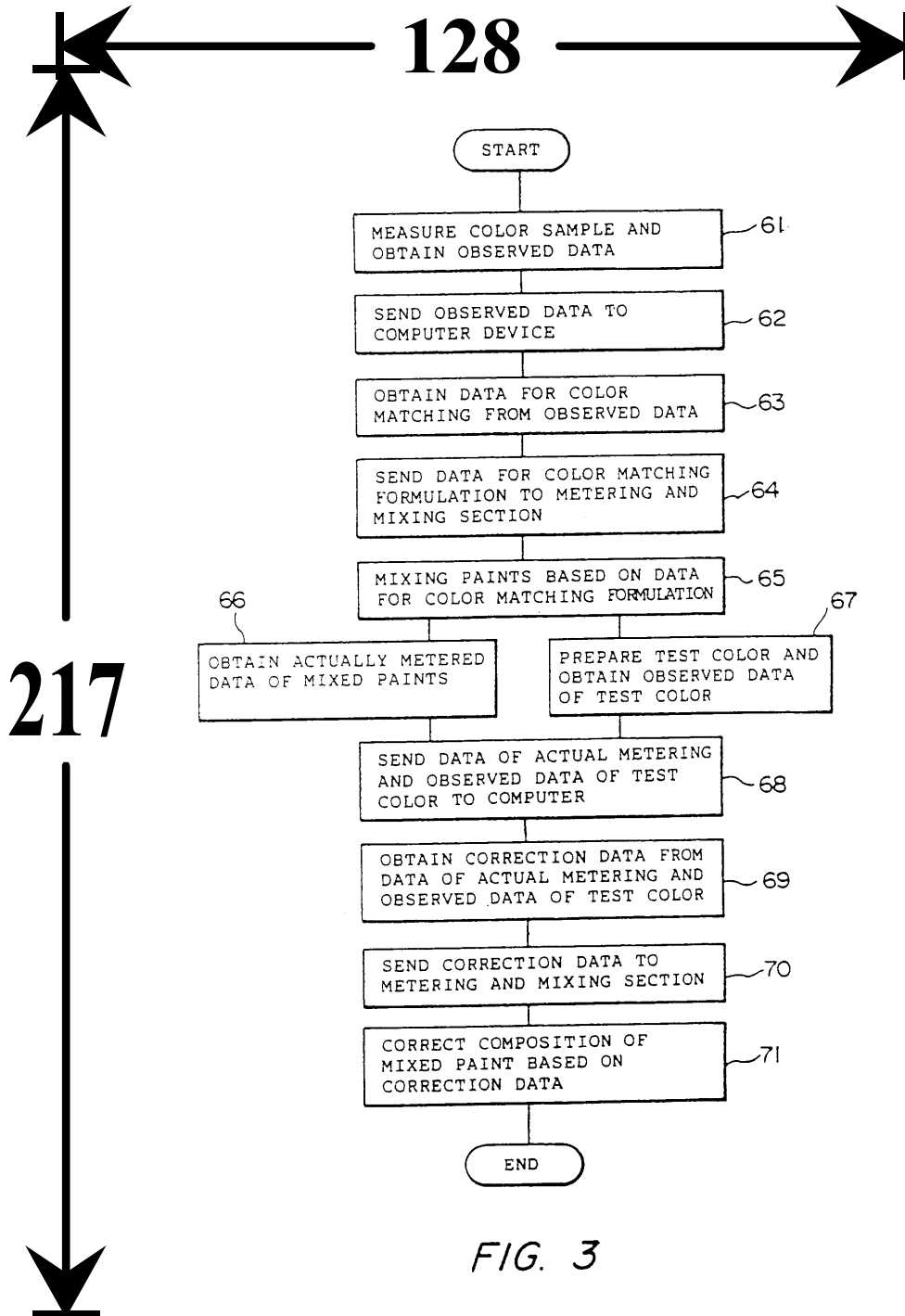



MANUAL DE INFORMACIÓN Y DOCUMENTACIÓN EN MATERIA DE PROPIEDAD INDUSTRIAL

Ref.: Normas – ST.35

página: 3.35.43

Apéndice 5, página 19

EJEMPLO 1: Tipo de componente 5 = EMI:

ELEMENTOS DEL PREFIJO

Registro físico #6

Nº elemento	Nombre del campo	Longitud	Tipo	Contenido
0	Longitud del registro interno	4	Bin	x'4E1C0000' (=d'19996')
1	Longitud del registro	5	Car.	19992
2	Oficina de publicación	2	Car.	EP
3	Tipo de documento	2	Car.	A1
4	Número de documento	8	Car.	0484564
5	Código del año imperial	1	Car.	
6.1	<i>Serie de caracteres del prefijo (cuando ASCII) (cuando EBCDIC)</i>	1	Car.	A E en blanco
6.2	<i>Longitud del campo de datos variables (50)</i>	5	Car.	19740
6.3	<i>Número de versión</i>	2	Car.	F2
8	Número de identificación del componente del documento	8	Car.	00180001
9	Número de secuencia del registro del componente del documento	2	Bin	x'0001'
10	Fecha de emisión de la modificación	8	Car.	
11	Otros (uso para intercambio)	15	Car.	
12	Otros (uso interno)	15	Car.	
13	Oficina originadora	2	Car.	EP
14	Fecha de producción	8	Car.	19950621
15	Situación del documento	1	Car.	N
16	Situación del componente del documento	1	Car.	N
17	Número de cuadro más alto en la página	4	Car.	
18	Número de secuencia más alto del registro del documento	4	Bin	x'0000000
19	Número de secuencia más alto del registro del componente del documento	2	Bin	x'0002'
20	Distinción del documento revisorio	1	Car.	0
21	Tamaño del documento, en altura	3	Car.	297
22	Tamaño del documento, en anchura	3	Car.	210
23.1	<i>Número de secuencia del registro del componente del documento</i>	4	Car.	0001
23.2	<i>Número de secuencia más alto del registro del documento</i>	6	Car.	000009
23.3	<i>Número de secuencia más alto del registro del componente del documento</i>	4	Car.	0002
23.4	<i>Otros (uso para intercambio)</i>	1	Car.	
24	Otros (uso interno)	15	Car.	
25	Tipo de datos	1	Car.	4
26	Existencia de datos bibliográficos	1	Car.	0
27	Existencia de reivindicación	1	Car.	0
28	Existencia de dibujo	1	Car.	1
29	Existencia de modificación	1	Car.	0
30	Existencia de descripción	1	Car.	0
31	Existencia de resumen	1	Car.	0
32	Existencia de informe de búsqueda	1	Car.	0
33	Existencia de dibujo de resumen	1	Car.	0
34	<i>Número del documento ampliado</i>	15	Car.	0484573 ^(*)
35	Otros (uso interno)	20	Car.	

(*) Se justifica el número por la derecha y se amplía dejando espacios por delante.



MANUAL DE INFORMACIÓN Y DOCUMENTACIÓN EN MATERIA DE PROPIEDAD INDUSTRIAL

Ref.: Normas – ST.35

página: 3.35.44

Apéndice 5, página 20

Nº elemento	Nombre del campo	Longitud	Tipo	Contenido
36	Método de compresión de los datos de imagen	2	Car.	M2
37	Código del factor K	2	Car.	99
38	Resolución	2	Car.	12
39	Tamaño de la altura del cuadro	3	Car.	217
40	Tamaño de la anchura del cuadro	3	Car.	128
41	Número de líneas de la altura del cuadro	4	Car.	2564
42	Número de líneas de la anchura del cuadro	4	Car.	1536
43	Código de rotación	1	Car.	1
44	Coordenadas de localización del cuadro en el eje X	4	Car.	0511
45	Coordenadas de localización del cuadro en el eje Y	4	Car.	0542
46	Orden de relleno de bits en octetos	1	Car.	M
47	Otros (uso para intercambio)	20	Car.	
48	Otros (uso interno)	20	Car.	
49	Longitud del campo de datos variables	2	Bin	x'4D1C' (=d'19740')
50	Campo de datos variables	V		Datos de imagen

Nota: Los datos de imagen del documento para el tercer dibujo (Figura 3) son superiores a 20k y por lo tanto se crearon dos registros físicos.



MANUAL DE INFORMACIÓN Y DOCUMENTACIÓN EN MATERIA DE PROPIEDAD INDUSTRIAL

Ref.: Normas – ST.35

página: 3.35.45

Apéndice 5, página 21

EJEMPLO 1: Tipo de componente 5 = EMI:

ELEMENTOS DEL PREFIJO

Registro físico #7

Nº elemento	Nombre del campo	Longitud	Tipo	Contenido
0	Longitud del registro interno	4	Bin	x'08440000' (=d'2116')
1	Longitud del registro	5	Car.	02112
2	Oficina de publicación	2	Car.	EP
3	Tipo de documento	2	Car.	A1
4	Número de documento	8	Car.	0484564
5	Código del año imperial	1	Car.	
6.1	<i>Serie de caracteres del prefijo (cuando ASCII)</i> <i>(cuando EBCDIC)</i>	1	Car.	A E en blanco
6.2	<i>Longitud del campo de datos variables (50)</i>	5	Car.	01860
6.3	<i>Número de versión</i>	2	Car.	F2
8	Número de identificación del componente del documento	8	Car.	00180001
9	Número de secuencia del registro del componente del documento	2	Bin	x'0002'
10	Fecha de emisión de la modificación	8	Car.	
11	Otros (uso para intercambio)	15	Car.	
12	Otros (uso interno)	15	Car.	
13	Oficina originadora	2	Car.	EP
14	Fecha de producción	8	Car.	19950621
15	Situación del documento	1	Car.	N
16	Situación del componente del documento	1	Car.	N
17	Número de cuadro más alto en la página	4	Car.	
18	Número de secuencia más alto del registro del documento	4	Bin	x'0000000
19	Número de secuencia más alto del registro del componente del documento	2	Bin	x'0002'
20	Distinción del documento revisorio	1	Car.	0
21	Tamaño del documento, en altura	3	Car.	297
22	Tamaño del documento, en anchura	3	Car.	210
23.1	<i>Número de secuencia del registro del componente del documento</i>	4	Car.	0002
23.2	<i>Número de secuencia más alto del registro del documento</i>	6	Car.	000009
23.3	<i>Número de secuencia más alto del registro del componente del documento</i>	4	Car.	0002
23.4	<i>Otros (uso para intercambio)</i>	1	Car.	
24	Otros (uso interno)	15	Car.	
25	Tipo de datos	1	Car.	4
26	Existencia de datos bibliográficos	1	Car.	0
27	Existencia de reivindicación	1	Car.	0
28	Existencia de dibujo	1	Car.	1
29	Existencia de modificación	1	Car.	0
30	Existencia de descripción	1	Car.	0
31	Existencia de resumen	1	Car.	0
32	Existencia de informe de búsqueda	1	Car.	0
33	Existencia de dibujo de resumen	1	Car.	0
34	<i>Número del documento ampliado</i>	15	Car.	0484573 ^(*)

(*) Se justifica el número por la derecha y se amplía dejando espacios por delante.



MANUAL DE INFORMACIÓN Y DOCUMENTACIÓN EN MATERIA DE PROPIEDAD INDUSTRIAL

Ref.: Normas – ST.35

página: 3.35.46

Apéndice 5, página 22

Nº elemento	Nombre del campo	Longitud	Tipo	Contenido
35	Otros (uso interno)	20	Car.	
36	Método de compresión de los datos de imagen	2	Car.	M2
37	Código del factor K	2	Car.	99
38	Resolución	2	Car.	12
39	Tamaño de la altura del cuadro	3	Car.	217
40	Tamaño de la anchura del cuadro	3	Car.	128
41	Número de líneas de la altura del cuadro	4	Car.	2564
42	Número de líneas de la anchura del cuadro	4	Car.	1536
43	Código de rotación	1	Car.	1
44	Coordenadas de localización del cuadro en el eje X	4	Car.	0511
45	Coordenadas de localización del cuadro en el eje Y	4	Car.	0542
46	Orden de relleno de bits en octetos	1	Car.	M
47	Otros (uso para intercambio)	20	Car.	
48	Otros (uso interno)	20	Car.	
49	Longitud del campo de datos variables	2	Bin	x'0744' (=d'1860')
50	Campo de datos variables	V		Datos de imagen



Apéndice 5, página 23

EJEMPLO 1: Tipo de componente 6 = EMI:

DATOS DE IMAGEN

El informe de búsqueda:

156

European Patent Office

EUROPEAN SEARCH REPORT

Application Number

EP 90 12 1107

DOCUMENTS CONSIDERED TO BE RELEVANT			
Category	Citation of document with indication, where appropriate, of relevant passages	Relevant to claim	CLASSIFICATION OF THE APPLICATION (Int. Cl.5)
Y	GB-A-2 192 455 (JONES-BLAIR) * abstract * * page 2, line 74 - line 92; figure 1 * * page 3, line 52 - line 74 * ---	1,4	G01J3/46 G06F15/46
Y	PATENT ABSTRACTS OF JAPAN vol. 12, no. 18 (M-660)(2865) January 20, 1988 & JP-A-62 178 346 (ISHIZAKA SHOJI) August 5, 1987 * the whole document * ---	1,4	
A	EP-A-0 251 520 (BUDDY SYSTEMS) * abstract; figure 1 * ---	1-3	
A	US-A-4 403 866 (FALCOFF) * column 4, line 52 - column 5, line 6 * * figure 1 * * column 5, line 57 - line 64 * ---	1,4	
A	EP-A-0 319 375 (DAVID) -----		
TECHNICAL FIELDS SEARCHED (Int. Cl.5)			
G01J G06F			
The present search report has been drawn up for all claims			
Place of search	Date of completion of the search	Examiner	
THE HAGUE	17 JUNE 1991	THOMAS R.M.	
CATEGORY OF CITED DOCUMENTS			
X : particularly relevant if taken alone Y : particularly relevant if combined with another document of the same category A : technological background O : non-written disclosure P : intermediate document		T : theory or principle underlying the invention F : earlier patent document, but published on, or after the filing date D : document cited in the application I : document cited for other reasons ----- & : member of the same patent family, corresponding document	

240

EPO FORM 150 (01.91) (P600)



MANUAL DE INFORMACIÓN Y DOCUMENTACIÓN EN MATERIA DE PROPIEDAD INDUSTRIAL

Ref.: Normas – ST.35

página: 3.35.48

Apéndice 5, página 24

EJEMPLO 1: Tipo de componente 6 = EMI:

ELEMENTOS DEL PREFIJO

Registro físico #8

Nº elemento	Nombre del campo	Longitud	Tipo	Contenido
0	Longitud del registro interno	4	Bin	x'4E1C0000' (=d'19996')
1	Longitud del registro	5	Car.	19992
2	Oficina de publicación	2	Car.	EP
3	Tipo de documento	2	Car.	A1
4	Número de documento	8	Car.	0484564
5	Código del año imperial	1	Car.	
6.1	<i>Serie de caracteres del prefijo (cuando ASCII)</i> <i>(cuando EBCDIC)</i>	1	Car.	A E en blanco
6.2	<i>Longitud del campo de datos variables (50)</i>	5	Car.	19740
6.3	<i>Número de versión</i>	2	Car.	F2
8	Número de identificación del componente del documento	8	Car.	00190001
9	Número de secuencia del registro del componente del documento	2	Bin	x'0001'
10	Fecha de emisión de la modificación	8	Car.	
11	Otros (uso para intercambio)	15	Car.	
12	Otros (uso interno)	15	Car.	
13	Oficina originadora	2	Car.	EP
14	Fecha de producción	8	Car.	19950621
15	Situación del documento	1	Car.	N
16	Situación del componente del documento	1	Car.	N
17	Número de cuadro más alto en la página	4	Car.	
18	Número de secuencia más alto del registro del documento	4	Bin	x'0000000
19	Número de secuencia más alto del registro del componente del documento	2	Bin	x'0002'
20	Distinción del documento revisorio	1	Car.	0
21	Tamaño del documento, en altura	3	Car.	297
22	Tamaño del documento, en anchura	3	Car.	210
23.1	<i>Número de secuencia del registro del componente del documento</i>	4	Car.	0001
23.2	<i>Número de secuencia más alto del registro del documento</i>	6	Car.	000009
23.3	<i>Número de secuencia más alto del registro del componente del documento</i>	4	Car.	0002
23.4	<i>Otros (uso para intercambio)</i>	1	Car.	
24	Otros (uso interno)	15	Car.	
25	Tipo de datos	1	Car.	4
26	Existencia de datos bibliográficos	1	Car.	0
27	Existencia de reivindicación	1	Car.	0
28	Existencia de dibujo	1	Car.	0
29	Existencia de modificación	1	Car.	0
30	Existencia de descripción	1	Car.	0
31	Existencia de resumen	1	Car.	0
32	Existencia de informe de búsqueda	1	Car.	1
33	Existencia de dibujo de resumen	1	Car.	0
34	<i>Número del documento ampliado</i>	15	Car.	0484573 ^(*)
35	Otros (uso interno)	20	Car.	

(*) Se justifica el número por la derecha y se amplía dejando espacios por delante.



MANUAL DE INFORMACIÓN Y DOCUMENTACIÓN EN MATERIA DE PROPIEDAD INDUSTRIAL

Ref.: Normas – ST.35

página: 3.35.49

Apéndice 5, página 25

Nº elemento	Nombre del campo	Longitud	Tipo	Contenido
36	Método de compresión de los datos de imagen	2	Car.	M2
37	Código del factor K	2	Car.	99
38	Resolución	2	Car.	12
39	Tamaño de la altura del cuadro	3	Car.	240
40	Tamaño de la anchura del cuadro	3	Car.	156
41	Número de líneas de la altura del cuadro	4	Car.	2836
42	Número de líneas de la anchura del cuadro	4	Car.	1856
43	Código de rotación	1	Car.	1
44	Coordenadas de localización del cuadro en el eje X	4	Car.	0332
45	Coordenadas de localización del cuadro en el eje Y	4	Car.	0366
46	Orden de relleno de bits en octetos	1	Car.	M
47	Otros (uso para intercambio)	20	Car.	
48	Otros (uso interno)	20	Car.	
49	Longitud del campo de datos variables	2	Bin	x'4D1C' (=d'19740')
50	Campo de datos variables	V		Datos de imagen

Nota: Los datos de la imagen de documento del informe de búsqueda son superiores a 20k, por lo tanto se crearon dos registros físicos.



MANUAL DE INFORMACIÓN Y DOCUMENTACIÓN EN MATERIA DE PROPIEDAD INDUSTRIAL

Ref.: Normas – ST.35

página: 3.35.50

Apéndice 5, página 26

EJEMPLO 1: Tipo de componente 6 = EMI:

ELEMENTOS DEL PREFIJO

Registro físico #9

Nº elemento	Nombre del campo	Longitud	Tipo	Contenido
0	Longitud del registro interno	4	Bin	x'1F670000' (=d'8039')
1	Longitud del registro	5	Car.	08035
2	Oficina de publicación	2	Car.	EP
3	Tipo de documento	2	Car.	A1
4	Número de documento	8	Car.	0484564
5	Código del año imperial	1	Car.	
6.1	<i>Serie de caracteres del prefijo (cuando ASCII) (cuando EBCDIC)</i>	1	Car.	A E en blanco
6.2	<i>Longitud del campo de datos variables (50)</i>	5	Car.	07783
6.3	<i>Número de versión</i>	2	Car.	F2
7	Tipo de componente del documento	3	Car.	EMI
8	Número de identificación del componente del documento	8	Car.	00190001
9	Número de secuencia del registro del componente del documento	2	Bin	x'0002'
10	Fecha de emisión de la modificación	8	Car.	
11	Otros (uso para intercambio)	15	Car.	
12	Otros (uso interno)	15	Car.	
13	Oficina originadora	2	Car.	EP
14	Fecha de producción	8	Car.	19950621
15	Situación del documento	1	Car.	N
16	Situación del componente del documento	1	Car.	N
17	Número de cuadro más alto en la página	4	Car.	
18	Número de secuencia más alto del registro del documento	4	Bin	x'0000000
19	Número de secuencia más alto del registro del componente del documento	2	Bin	x'0002'
20	Distinción del documento revisorio	1	Car.	0
21	Tamaño del documento, en altura	3	Car.	297
22	Tamaño del documento, en anchura	3	Car.	210
23.1	<i>Número de secuencia del registro del componente del documento</i>	4	Car.	0002
23.2	<i>Número de secuencia más alto del registro del documento</i>	6	Car.	000009
23.3	<i>Número de secuencia más alto del registro del componente del documento</i>	4	Car.	0002
23.4	<i>Otros (uso para intercambio)</i>	1	Car.	
24	Otros (uso interno)	15	Car.	
25	Tipo de datos	1	Car.	4
26	Existencia de datos bibliográficos	1	Car.	0
27	Existencia de reivindicación	1	Car.	0
28	Existencia de dibujo	1	Car.	0
29	Existencia de modificación	1	Car.	0
30	Existencia de descripción	1	Car.	0
31	Existencia de resumen	1	Car.	0
32	Existencia de informe de búsqueda	1	Car.	1
33	Existencia de dibujo de resumen	1	Car.	0
34	<i>Número del documento ampliado</i>	15	Car.	0484573 ^(*)

(*) Se justifica el número por la derecha y se amplía dejando espacios por delante.



MANUAL DE INFORMACIÓN Y DOCUMENTACIÓN EN MATERIA DE PROPIEDAD INDUSTRIAL

Ref.: Normas – ST.35

página: 3.35.51

Apéndice 5, página 27

Nº elemento	Nombre del campo	Longitud	Tipo	Contenido
35	Otros (uso interno)	20	Car.	
36	Método de compresión de los datos de imagen	2	Car.	M2
37	Código del factor K	2	Car.	99
38	Resolución	2	Car.	12
39	Tamaño de la altura del cuadro	3	Car.	240
40	Tamaño de la anchura del cuadro	3	Car.	156
41	Número de líneas de la altura del cuadro	4	Car.	2836
42	Número de líneas de la anchura del cuadro	4	Car.	1856
43	Código de rotación	1	Car.	1
44	Coordenadas de localización del cuadro en el eje X	4	Car.	0332
45	Coordenadas de localización del cuadro en el eje Y	4	Car.	0366
46	Orden de relleno de bits en octetos	1	Car.	M
47	Otros (uso para intercambio)	20	Car.	
48	Otros (uso interno)	20	Car.	
49	Longitud del campo de datos variables	2	Bin	x'1E67' (=d'7783')
50	Campo de datos variables	V		Datos de imagen



MANUAL DE INFORMACIÓN Y DOCUMENTACIÓN EN MATERIA DE PROPIEDAD INDUSTRIAL

Ref.: Normas – ST.35

página: 3.35.52

Apéndice 5, página 28

EJEMPLO 2

Tipo de componente 1 = TXT:

DATOS CON CARACTERES CODIFICADOS

Nota: A continuación únicamente se imprimen los datos de la página del título y de la primera página de la patente impresa.

```
<PATDOC FILE=90121267 CY=EP DNUM=0484573 KIND=A1 DATE=19920513>
<SDOBI LA=EN>
<B100>
<B110>0484573
<B120>
<B121>EUROPEAN PATENT APPLICATION
</B120>
<B130>A1
<B140><DATE>19920513
<B190>EP
</B100>
<B200>
<B210>901212670
<B220><DATE>19901107
</B200>
<B400>
<B430><DATE>19920513
<BNUM>1992/20
</B430>
<B500>
<B510>
<B511>C07D 487/04
<B512>C07D 209/34
<B512>A61K 31/40
</B510>
<B520>
<B521>(C07D487/04, 209:00, 209:00)
</B520>
<B540>
<B541>En
<B542>4- and 6-Carbamates related to physostigmine, a process and intermediates for their preparation and their use
as medicaments.
</B540>
</B500>
<B700>
<B710>
<B711><ONM>HOECHST-ROUSSEL PHARMACEUTICALS INCORPORATED
<ADR>
<STR>Route 202-206 North
54<CITY>Somerville
<STATE>New Jersey
<PCODE>08876
<CTRY>US
</ADR>
</B710>
<B720>
<B721><SNM>Glamkowski<FNM>Edward J.
<ADR>
<STR>7 Owens Drive
<CITY>Warren
<PCODE>NJ 07060
```



MANUAL DE INFORMACIÓN Y DOCUMENTACIÓN EN MATERIA DE PROPIEDAD INDUSTRIAL

Ref.: Normas – ST.35

página: 3.35.53

Apéndice 5, página 29

<CTRY>US
</ADR>
</B721>
<B721><SNM>Kury<FNM>Barbara E.
<ADR>
<STR>69 Fencsak Avenue
<CITY>Elmwood Park
<PCODE>NJ 07407
<CTRY>US
</ADR>
</B721>
</B720>
<B740>
<B741><SNM>Becker
<FNM>Heinrich Karl Engelbert<TTL>Dr.
<SFX>et al
<ADR>
<ONM>HOECHST AKTIENGESELLSCHAFT
<ODV>Central Patent Department
<PBOX>P.O. Box 80 03 20
<PCODE>W-6230
<CITY>Frankfurt am Main 80
<CTRY>DE
</ADR>
</B740>
</B700>
<B800>
<B840><CTRY>AT BE CH DE DK ES FR GB GR IT LI LU NL SE
</B800>
</SDOB1>
<SDOAB LA=EN>
<P>This invention relates to 4- and 6-carbamates related to physostigmine of the formula
<EMI ID="45.1" HE=48 WI=73 LX=759 LY=732 TI=CF>
<PC>where R<SB>1</SB> is alkyl, cycloalkyl, bicycloalkyl, aryl or arylloweralkyl; R<SB>2</SB> is hydrogen or alkyl or the group -NR<SB>1</SB>R<SB>2</SB> taken together forms a monocyclic or bicyclic ring of 5 to 12 carbons; m is 0, 1, or 2; each X is independently hydrogen, halogen, loweralkyl, nitro or amino; and the pharmaceutically acceptable acid addition salts thereof, and where applicable, the geometric and optical isomers and racemic mixtures thereof. This invention also relates to a process and intermediates for the preparation of the 4- and 6-carbamates. The compounds of this invention display utility for alleviating various memory dysfunctions characterized by a decreased cholinergic function, such as Alzheimer's disease.
</SDOB1>
<SDODE LA=EN>
<P>This invention relates to 4- and 6-carbamates related to physostigmine of the formula I
<EMI ID="1.1" HE=48 WI=88 LX=671 LY=671 TI=CF>
<PC>where R<SB>1</SB> is alkyl, cycloalkyl, bicycloalkyl, aryl or arylloweralkyl; R<SB>2</SB> is hydrogen or alkyl or the group -NR<SB>1</SB>R<SB>2</SB> taken together forms a monocyclic or bicyclic ring of 5 to 12 carbons; m is 0, 1 or 2; each X is independently hydrogen, halogen, loweralkyl, nitro or amino; and the pharmaceutically acceptable acid addition salts thereof, and where applicable, the geometric and optical isomers and racemic mixtures thereof. The compounds of this invention display utility in the treatment of the cholinergic deficit found in Alzheimer's disease.
<P>Preferred compounds of formula I above are compounds of formula Ia
<EMI ID="1.2" HE=34 WI=100 LX=650 LY=1802 TI=CF>
<PC>where R<SB>1</SB>, R<SB>2</SB> X and m are as previously defined.
<P>Also preferred compounds of formula I above are compounds of formula Ib below
<EMI ID="2.1" HE=52 WI=97 LX=562 LY=274 TI=CF>
<PC>where R<SB>1</SB>, R<SB>2</SB>, X and m are as previously defined.
<P>This invention also relates to compounds of formula II
.....



MANUAL DE INFORMACIÓN Y DOCUMENTACIÓN EN MATERIA DE PROPIEDAD INDUSTRIAL

Ref.: Normas – ST.35

página: 3.35.54

Apéndice 5, página 30

EJEMPLO 2: Tipo de componente 1 = TXT:

ELEMENTOS DEL PREFIJO

Registro físico #1

Nº elemento	Nombre del campo	Longitud	Tipo	Contenido
0	Longitud del registro interno	4	Bin	x'4DF30000' =(d'19955')
1	Longitud del registro	5	Car.	19951
2	Oficina de publicación	2	Car.	EP
3	Tipo de documento	2	Car.	A1
4	Número de documento	8	Car.	0484573
5	Código del año imperial	1	Car.	
6.1	<i>Serie de caracteres del prefijo (cuando ASCII) (cuando EBCDIC)</i>	1	Car.	A E en blanco
6.2	<i>Longitud del campo de datos variables (50)</i>	5	Car.	19699
6.3	<i>Número de versión</i>	2	Car.	F2
8	Número de identificación del componente del documento	8	Car.	00000001
9	Número de secuencia del registro del componente del documento	2	Bin	x'0001'
10	Fecha de emisión de la modificación	8	Car.	
11	Otros (uso para intercambio)	15	Car.	
12	Otros (uso interno)	15	Car.	
13	Oficina originadora	2	Car.	EP
14	Fecha de producción	8	Car.	19950621
15	Situación del documento	1	Car.	N
16	Situación del componente del documento	1	Car.	N
17	Número de cuadro más alto en la página	4	Car.	
18	Número de secuencia más alto del registro del documento	4	Bin	x'0000000'
19	Número de secuencia más alto del registro del componente del documento	2	Bin	x'0001'
20	Distinción del documento revisorio	1	Car.	0
21	Tamaño del documento, en altura	3	Car.	289
22	Tamaño del documento, en anchura	3	Car.	196
23.1	<i>Número de secuencia del registro del componente del documento</i>	4	Car.	0001
23.2	<i>Número de secuencia más alto del registro del documento</i>	6	Car.	000005
23.3	<i>Número de secuencia más alto del registro del componente del documento</i>	4	Car.	0001
23.4	<i>Otros (uso para intercambio)</i>	1	Car.	
24	Otros (uso interno)	15	Car.	
25	Tipo de datos	1	Car.	T
26	Existencia de datos bibliográficos	1	Car.	
27	Existencia de reivindicación	1	Car.	
28	Existencia de dibujo	1	Car.	
29	Existencia de modificación	1	Car.	
30	Existencia de descripción	1	Car.	
31	Existencia de resumen	1	Car.	
32	Existencia de informe de búsqueda	1	Car.	
33	Existencia de dibujo de resumen	1	Car.	
34	<i>Número del documento ampliado</i>	15	Car.	0484573 ^(*)
35	Otros (uso interno)	20	Car.	

(*) Se justifica el número por la derecha y se amplía dejando espacios por delante.



MANUAL DE INFORMACIÓN Y DOCUMENTACIÓN EN MATERIA DE PROPIEDAD INDUSTRIAL

Ref.: Normas – ST.35

página: 3.35.55

Apéndice 5, página 31

Nº elemento	Nombre del campo	Longitud	Tipo	Contenido
36	Método de compresión de los datos de imagen	2	Car.	
37	Código del factor K	2	Car.	
38	Resolución	2	Car.	
39	Tamaño de la altura del cuadro	3	Car.	
40	Tamaño de la anchura del cuadro	3	Car.	
41	Número de líneas de la altura del cuadro	4	Car.	
42	Número de líneas de la anchura del cuadro	4	Car.	
43	Código de rotación	1	Car.	
44	Coordenadas de localización del cuadro en el eje X	4	Car.	
45	Coordenadas de localización del cuadro en el eje Y	4	Car.	
46	Orden de relleno de bits en octetos	1	Car.	
47	Otros (uso para intercambio)	20	Car.	
48	Otros (uso interno)	20	Car.	
49	Longitud del campo de datos variables	2	Bin	x'4CF3' (=d'19699')
50	Campo de datos variables	V		<PATDOC ... </PADOC>

Nota: Para el texto de este documento se necesitan cuatro registros físicos, pero el ejemplo sólo muestra el primero.



Apéndice 5, página 32

EJEMPLO 2: Tipo de componente 2 = EMI:

DATOS DE IMAGEN

Nota: Para esta patente no hay un dibujo de resumen, la primera imagen es una imagen incorporada <EMI> dentro del resumen.

	Europäisches Patentamt European Patent Office Office européen des brevets		(11) Publication number: 0 484 573 A1
---	---	--	--

(12)	EUROPEAN PATENT APPLICATION
(21) Application number: 90121267.0	(51) Int. Cl. ⁵ : C07D 487/04 , C07D 209/34, A61K 31/40 , //(C07D487/04, 209:00,209:00)
(22) Date of filing: 07.11.90	

The application is published incomplete as filed (Article 93 (2) EPC). The point in the description at which the omission obviously occurs has been left blank. (43) Date of publication of application: 13.05.92 Bulletin 92/20 (84) Designated Contracting States: AT BE CH DE DK ES FR GB GR IT LI LU NL SE (71) Applicant: HOECHST-ROUSSEL PHARMACEUTICALS INCORPORATED Route 202-206 North Somerville New Jersey 08876(US)	(72) Inventor: Glamkowski, Edward J. 7 Owens Drive Warren, NJ 07060(US) Inventor: Kurys, Barbara E. 69 Fencsak Avenue Elmwood Park, NJ 07407(US) (74) Representative: Becker, Heinrich Karl Engelbert, Dr. et al HOECHST AKTIENGESELLSCHAFT Central Patent Department P.O. Box 80 03 20 W-6230 Frankfurt am Main 80(DE)
---	---

(54) **4- and 6-Carbamates related to physostigmine, a process and intermediates for their preparation and their use as medicaments.**

(57) This invention relates to 4- and 6-carbamates related to physostigmine of the formula

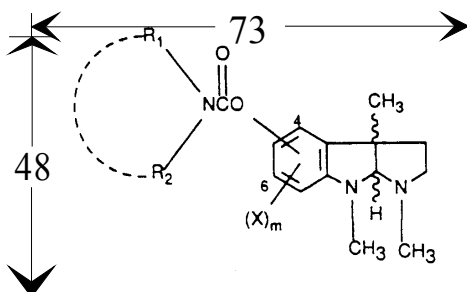

where R₁ is alkyl, cycloalkyl, bicycloalkyl, aryl or arylloweralkyl; R₂ is hydrogen or alkyl or the group -NR₁R₂ taken together forms a monocyclic or bicyclic ring of 5 to 12 carbons; m is 0, 1, or 2; each X is independently hydrogen, halogen, loweralkyl, nitro or amino; and the pharmaceutically acceptable acid addition salts thereof, and where applicable, the geometric and optical isomers and racemic mixtures thereof. This invention also relates to a process and intermediates for the preparation of the 4- and 6-carbamates. The compounds of this invention display utility for alleviating various memory dysfunctions characterized by a decreased cholinergic function, such as Alzheimer's disease.

EP 0 484 573 A1



MANUAL DE INFORMACIÓN Y DOCUMENTACIÓN EN MATERIA DE PROPIEDAD INDUSTRIAL

Ref.: Normas – ST.35

página: 3.35.57

Apéndice 5, página 33

EJEMPLO 2: Tipo de componente 2 = EMI:

ELEMENTOS DEL PREFIJO

Registro físico #2

Nº elemento	Nombre del campo	Longitud	Tipo	Contenido
0	Longitud del registro interno	4	Bin	x'08B90000' (=d'2233')
1	Longitud del registro	5	Car.	02229
2	Oficina de publicación	2	Car.	EP
3	Tipo de documento	2	Car.	A1
4	Número de documento	8	Car.	0484573
5	Código del año imperial	1	Car.	
6.1	<i>Serie de caracteres del prefijo (cuando ASCII)</i> <i>(cuando EBCDIC)</i>	1	Car.	A E en blanco
6.2	<i>Longitud del campo de datos variables (50)</i>	5	Car.	01977
6.3	<i>Número de versión</i>	2	Car.	F2
8	Número de identificación del componente del documento	8	Car.	00450001
9	Número de secuencia del registro del componente del documento	2	Bin	x'0001'
10	Fecha de emisión de la modificación	8	Car.	
11	Otros (uso para intercambio)	15	Car.	
12	Otros (uso interno)	15	Car.	
13	Oficina originadora	2	Car.	EP
14	Fecha de producción	8	Car.	19950621
15	Situación del documento	1	Car.	N
16	Situación del componente del documento	1	Car.	N
17	Número de cuadro más alto en la página	4	Car.	0001
18	Número de secuencia más alto del registro del documento	4	Bin	x'00000005'
19	Número de secuencia más alto del registro del componente del documento	2	Bin	x'0001'
20	Distinción del documento revisorio	1	Car.	0
21	Tamaño del documento, en altura	3	Car.	297
22	Tamaño del documento, en anchura	3	Car.	210
23.1	<i>Número de secuencia del registro del componente del documento</i>	4	Car.	0001
23.2	<i>Número de secuencia más alto del registro del documento</i>	6	Car.	000005
23.3	<i>Número de secuencia más alto del registro del componente del documento</i>	4	Car.	0001
23.4	<i>Otros (uso para intercambio)</i>	1	Car.	
24	Otros (uso interno)	15	Car.	
25	Tipo de datos	1	Car.	4
26	Existencia de datos bibliográficos	1	Car.	0
27	Existencia de reivindicación	1	Car.	0
28	Existencia de dibujo	1	Car.	0
29	Existencia de modificación	1	Car.	0
30	Existencia de descripción	1	Car.	0
31	Existencia de resumen	1	Car.	1
32	Existencia de informe de búsqueda	1	Car.	0
33	Existencia de dibujo de resumen	1	Car.	0
34	<i>Número del documento ampliado</i>	15	Car.	0484573 ^(*)
35	Otros (uso interno)	20	Car.	

(*) Se justifica el número por la derecha y se amplía dejando espacios por delante.



MANUAL DE INFORMACIÓN Y DOCUMENTACIÓN EN MATERIA DE PROPIEDAD INDUSTRIAL

Ref.: Normas – ST.35

página: 3.35.58

Apéndice 5, página 34

Nº elemento	Nombre del campo	Longitud	Tipo	Contenido
36	Método de compresión de los datos de imagen	2	Car.	M2
37	Código del factor K	2	Car.	99
38	Resolución	2	Car.	12
39	Tamaño de la altura del cuadro	3	Car.	048
40	Tamaño de la anchura del cuadro	3	Car.	073
41	Número de líneas de la altura del cuadro	4	Car.	0567
42	Número de líneas de la anchura del cuadro	4	Car.	0864
43	Código de rotación	1	Car.	1
44	Coordenadas de localización del cuadro en el eje X	4	Car.	0759
45	Coordenadas de localización del cuadro en el eje Y	4	Car.	0732
46	Orden de relleno de bits en octetos	1	Car.	M
47	Otros (uso para intercambio)	20	Car.	
48	Otros (uso interno)	20	Car.	
49	Longitud del campo de datos variables	2	Bin	x'07B9' (=d'1977')
50	Campo de datos variables	V		Datos de imagen



Apéndice 5, página 35

EJEMPLO 2: Tipo de componentes 3 a 5 = EMI:

DATOS DE IMAGEN

En esta página existen tres imágenes intercaladas.

EP 0 484 573 A1

This invention relates to 4- and 6-carbamates related to physostigmine of the formula I

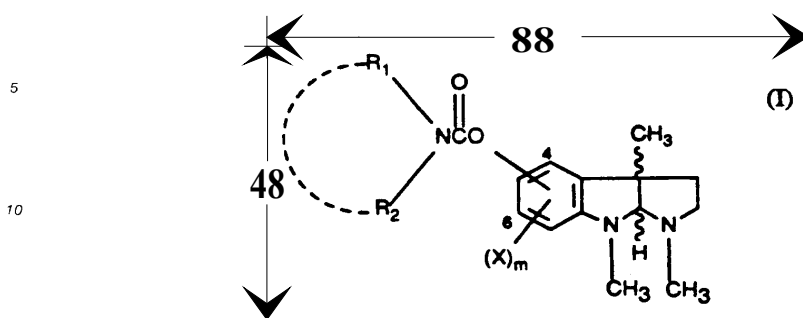

15 where R_1 is alkyl, cycloalkyl, bicycloalkyl, aryl or arylloweralkyl; R_2 is hydrogen or alkyl or the group $-NR_1R_2$ taken together forms a monocyclic or bicyclic ring of 5 to 12 carbons; m is 0, 1 or 2; each X is independently hydrogen, halogen, loweralkyl, nitro or amino; and the pharmaceutically acceptable acid addition salts thereof, and where applicable, the geometric and optical isomers and racemic mixtures thereof. The compounds of this invention display utility in the treatment of the cholinergic deficit found in

20 Alzheimer's disease.

Preferred compounds of formula I above are compounds of formula Ia

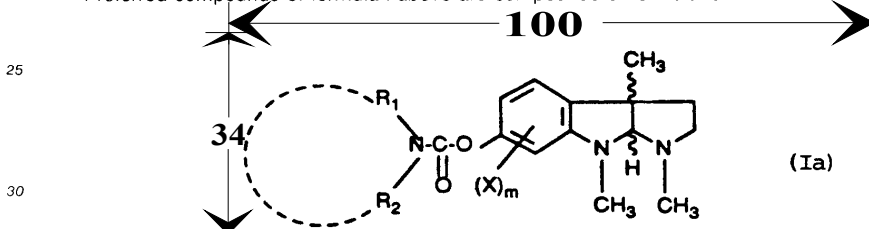

35 where R_1 , R_2 , X and m are as previously defined.

Also preferred compounds of formula I above are compounds of formula Ib below

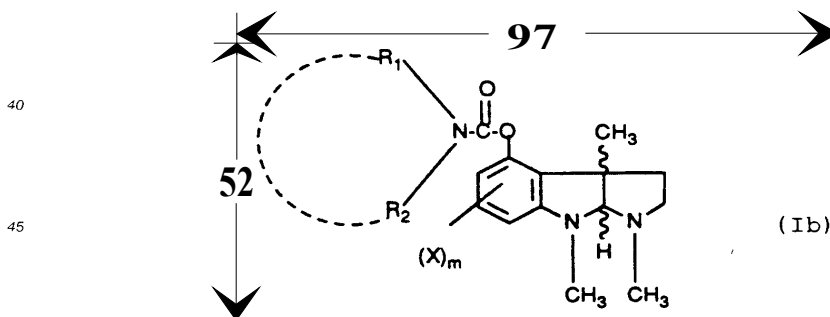

50 where R_1 , R_2 , X and m are as previously defined.

This invention also relates to compounds of formula II

55



MANUAL DE INFORMACIÓN Y DOCUMENTACIÓN EN MATERIA DE PROPIEDAD INDUSTRIAL

Ref.: Normas – ST.35

página: 3.35.60

Apéndice 5, página 36

EJEMPLO 2: Tipo de componente 3 = EMI:

ELEMENTOS DEL PREFIJO

Registro físico #3

Nº elemento	Nombre del campo	Longitud	Tipo	Contenido
0	Longitud del registro interno	4	Bin	x'08E70000' (=d'2279')
1	Longitud del registro	5	Car.	02275
2	Oficina de publicación	2	Car.	EP
3	Tipo de documento	2	Car.	A1
4	Número de documento	8	Car.	0484573
5	Código del año imperial	1	Car.	
6.1	<i>Serie de caracteres del prefijo (cuando ASCII) (cuando EBCDIC)</i>	1	Car.	A E en blanco
6.2	<i>Longitud del campo de datos variables (50)</i>	5	Car.	02023
6.3	<i>Número de versión</i>	2	Car.	F2
8	Número de identificación del componente del documento	8	Car.	00010001
9	Número de secuencia del registro del componente del documento	2	Bin	x'0001'
10	Fecha de emisión de la modificación	8	Car.	
11	Otros (uso para intercambio)	15	Car.	
12	Otros (uso interno)	15	Car.	
13	Oficina originadora	2	Car.	EP
14	Fecha de producción	8	Car.	19950621
15	Situación del documento	1	Car.	N
16	Situación del componente del documento	1	Car.	N
17	Número de cuadro más alto en la página	4	Car.	0002
18	Número de secuencia más alto del registro del documento	4	Bin	x'00000005'
19	Número de secuencia más alto del registro del componente del documento	2	Bin	x'0001'
20	Distinción del documento revisorio	1	Car.	0
21	Tamaño del documento, en altura	3	Car.	297
22	Tamaño del documento, en anchura	3	Car.	210
23.1	<i>Número de secuencia del registro del componente del documento</i>	4	Car.	0001
23.2	<i>Número de secuencia más alto del registro del documento</i>	6	Car.	000005
23.3	<i>Número de secuencia más alto del registro del componente del documento</i>	4	Car.	0001
23.4	<i>Otros (uso para intercambio)</i>	1	Car.	
24	Otros (uso interno)	15	Car.	
25	Tipo de datos	1	Car.	4
26	Existencia de datos bibliográficos	1	Car.	0
27	Existencia de reivindicación	1	Car.	0
28	Existencia de dibujo	1	Car.	0
29	Existencia de modificación	1	Car.	0
30	Existencia de descripción	1	Car.	1
31	Existencia de resumen	1	Car.	0
32	Existencia de informe de búsqueda	1	Car.	0
33	Existencia de dibujo de resumen	1	Car.	0
34	<i>Número del documento ampliado</i>	15	Car.	0484573 ^(*)
35	Otros (uso interno)	20	Car.	

(*) Se justifica el número por la derecha y se amplía dejando espacios por delante.



MANUAL DE INFORMACIÓN Y DOCUMENTACIÓN EN MATERIA DE PROPIEDAD INDUSTRIAL

Ref.: Normas – ST.35

página: 3.35.61

Apéndice 5, página 37

Nº elemento	Nombre del campo	Longitud	Tipo	Contenido
36	Método de compresión de los datos de imagen	2	Car.	M2
37	Código del factor K	2	Car.	99
38	Resolución	2	Car.	12
39	Tamaño de la altura del cuadro	3	Car.	048
40	Tamaño de la anchura del cuadro	3	Car.	088
41	Número de líneas de la altura del cuadro	4	Car.	0567
42	Número de líneas de la anchura del cuadro	4	Car.	1056
43	Código de rotación	1	Car.	1
44	Coordenadas de localización del cuadro en el eje X	4	Car.	0000
45	Coordenadas de localización del cuadro en el eje Y	4	Car.	0000
46	Orden de relleno de bits en octetos	1	Car.	M
47	Otros (uso para intercambio)	20	Car.	
48	Otros (uso interno)	20	Car.	
49	Longitud del campo de datos variables	2	Bin	x'07E7' (=d'2023')
50	Campo de datos variables	V		Datos de imagen



MANUAL DE INFORMACIÓN Y DOCUMENTACIÓN EN MATERIA DE PROPIEDAD INDUSTRIAL

Ref.: Normas – ST.35

página: 3.35.62

Apéndice 5, página 38

EJEMPLO 2: Tipo de componente 4 = EMI:

ELEMENTOS DE PREFIJO

Registro físico #4

Nº elemento	Nombre del campo	Longitud	Tipo	Contenido
0	Longitud del registro interno	4	Bin	x'08C30000' (=d'2243')
1	Longitud del registro	5	Car.	02239
2	Oficina de publicación	2	Car.	EP
3	Tipo de documento	2	Car.	A1
4	Número de documento	8	Car.	0484573
5	Código del año imperial	1	Car.	
6.1	<i>Serie de caracteres del prefijo (cuando ASCII) (cuando EBCDIC)</i>	1	Car.	A E en blanco
6.2	<i>Longitud del campo de datos variables (50)</i>	5	Car.	01987
6.3	<i>Número de versión</i>	2	Car.	F2
8	Número de identificación del componente del documento	8	Car.	00010002
9	Número de secuencia del registro del componente del documento	2	Bin	x'0001'
10	Fecha de emisión de la modificación	8	Car.	
11	Otros (uso para intercambio)	15	Car.	
12	Otros (uso interno)	15	Car.	
13	Oficina originadora	2	Car.	EP
14	Fecha de producción	8	Car.	19950621
15	Situación del documento	1	Car.	N
16	Situación del componente del documento	1	Car.	N
17	Número de cuadro más alto en la página	4	Car.	0002
18	Número de secuencia más alto del registro del documento	4	Bin	x'00000005'
19	Número de secuencia más alto del registro del componente del documento	2	Bin	x'0001'
20	Distinción del documento revisorio	1	Car.	0
21	Tamaño del documento, en altura	3	Car.	297
22	Tamaño del documento, en anchura	3	Car.	210
23.1	<i>Número de secuencia del registro del componente del documento</i>	4	Car.	0001
23.2	<i>Número de secuencia más alto del registro del documento</i>	6	Car.	000005
23.3	<i>Número de secuencia más alto del registro del componente del documento</i>	4	Car.	0001
23.4	<i>Otros (uso para intercambio)</i>	1	Car.	
24	Otros (uso interno)	15	Car.	
25	Tipo de datos	1	Car.	4
26	Existencia de datos bibliográficos	1	Car.	0
27	Existencia de reivindicación	1	Car.	0
28	Existencia de dibujo	1	Car.	0
29	Existencia de modificación	1	Car.	0
30	Existencia de descripción	1	Car.	1
31	Existencia de resumen	1	Car.	0
32	Existencia de informe de búsqueda	1	Car.	0
33	Existencia de dibujo de resumen	1	Car.	0
34	<i>Número del documento ampliado</i>	15	Car.	0484573 ^(*)
35	Otros (uso interno)	20	Car.	

(*) Se justifica el número por la derecha y se amplía dejando espacios por delante.



MANUAL DE INFORMACIÓN Y DOCUMENTACIÓN EN MATERIA DE PROPIEDAD INDUSTRIAL

Ref.: Normas – ST.35

página: 3.35.63

Apéndice 5, página 39

Nº elemento	Nombre del campo	Longitud	Tipo	Contenido
36	Método de compresión de los datos de imagen	2	Car.	M2
37	Código del factor K	2	Car.	99
38	Resolución	2	Car.	12
39	Tamaño de la altura del cuadro	3	Car.	034
40	Tamaño de la anchura del cuadro	3	Car.	100
41	Número de líneas de la altura del cuadro	4	Car.	0402
42	Número de líneas de la anchura del cuadro	4	Car.	1184
43	Código de rotación	1	Car.	1
44	Coordenadas de localización del cuadro en el eje X	4	Car.	0000
45	Coordenadas de localización del cuadro en el eje Y	4	Car.	0000
46	Orden de relleno de bits en octetos	1	Car.	M
47	Otros (uso para intercambio)	20	Car.	
48	Otros (uso interno)	20	Car.	
49	Longitud del campo de datos variables	2	Bin	x'07C3' (=d'1987')
50	Campo de datos variables	V		Datos de imagen



MANUAL DE INFORMACIÓN Y DOCUMENTACIÓN EN MATERIA DE PROPIEDAD INDUSTRIAL

Ref.: Normas – ST.35

página: 3.35.64

Apéndice 5, página 40

EJEMPLO 2: Tipo de componente 5 = EMI:

ELEMENTOS DEL PREFIJO

Registro físico #5

Nº elemento	Nombre del campo	Longitud	Tipo	Contenido
0	Longitud del registro interno	4	Bin	x'094C0000' (=d'2380')
1	Longitud del registro	5	Car.	02376
2	Oficina de publicación	2	Car.	EP
3	Tipo de documento	2	Car.	A1
4	Número de documento	8	Car.	0484573
5	Código del año imperial	1	Car.	
6.1	<i>Serie de caracteres del prefijo (cuando ASCII) (cuando EBCDIC)</i>	1	Car.	A E en blanco
6.2	<i>Longitud del campo de datos variables (50)</i>	5	Car.	02124
6.3	<i>Número de versión</i>	2	Car.	F2
8	Número de identificación del componente del documento	8	Car.	00020001
9	Número de secuencia del registro del componente del documento	2	Bin	x'0001'
10	Fecha de emisión de la modificación	8	Car.	
11	Otros (uso para intercambio)	15	Car.	
12	Otros (uso interno)	15	Car.	
13	Oficina originadora	2	Car.	EP
14	Fecha de producción	8	Car.	19950621
15	Situación del documento	1	Car.	N
16	Situación del componente del documento	1	Car.	N
17	Número de cuadro más alto en la página	4	Car.	0003
18	Número de secuencia más alto del registro del documento	4	Bin	x'00000005'
19	Número de secuencia más alto del registro del componente del documento	2	Bin	x'0001'
20	Distinción del documento revisorio	1	Car.	0
21	Tamaño del documento, en altura	3	Car.	297
22	Tamaño del documento, en anchura	3	Car.	210
23.1	<i>Número de secuencia del registro del componente del documento</i>	4	Car.	0001
23.2	<i>Número de secuencia más alto del registro del documento</i>	6	Car.	000005
23.3	<i>Número de secuencia más alto del registro del componente del documento</i>	4	Car.	0001
23.4	<i>Otros (uso para intercambio)</i>	1	Car.	
24	Otros (uso interno)	15	Car.	
25	Tipo de datos	1	Car.	4
26	Existencia de datos bibliográficos	1	Car.	0
27	Existencia de reivindicación	1	Car.	0
28	Existencia de dibujo	1	Car.	0
29	Existencia de modificación	1	Car.	0
30	Existencia de descripción	1	Car.	1
31	Existencia de resumen	1	Car.	0
32	Existencia de informe de búsqueda	1	Car.	0
33	Existencia de dibujo de resumen	1	Car.	0
34	<i>Número del documento ampliado</i>	15	Car.	0484573 ^(*)
35	Otros (uso interno)	20	Car.	

(*) Se justifica el número por la derecha y se amplía dejando espacios por delante.



MANUAL DE INFORMACIÓN Y DOCUMENTACIÓN EN MATERIA DE PROPIEDAD INDUSTRIAL

Ref.: Normas – ST.35

página: 3.35.65

Apéndice 5, página 41

Nº elemento	Nombre del campo	Longitud	Tipo	Contenido
36	Método de compresión de los datos de imagen	2	Car.	M2
37	Código del factor K	2	Car.	99
38	Resolución	2	Car.	12
39	Tamaño de la altura del cuadro	3	Car.	052
40	Tamaño de la anchura del cuadro	3	Car.	097
41	Número de líneas de la altura del cuadro	4	Car.	0614
42	Número de líneas de la anchura del cuadro	4	Car.	1152
43	Código de rotación	1	Car.	1
44	Coordenadas de localización del cuadro en el eje X	4	Car.	0000
45	Coordenadas de localización del cuadro en el eje Y	4	Car.	0000
46	Orden de relleno de bits en octetos	1	Car.	M
47	Otros (uso para intercambio)	20	Car.	
48	Otros (uso interno)	20	Car.	
49	Longitud del campo de datos variables	2	Bin	x'084C' (=d'2124')
50	Campo de datos variables	V		Datos de imagen

[Fin del Apéndice 5 y de la Norma]